

# Dyser, Effektdyser & Pumpetilbehør

Side	Afsnit 7
2	Komet dyser Rustfri
4	Komet dyser Messing
6	Jet Skumdyser
7	Kop Skumdyser
8	Skumdyser
9	Effekt Skumdyser
10	High Skumdyser
11	Gejser dyser
12	Gejser Fashion dyser
13	Ice Tower dyser
14	Kaskade dyser
15	Klokkedyser
16	Klokke & Klokkeblomst
17	Trompet dyser
18	Vulkan dyser
20	Finger dyser
21	Vandfilm & Display dyser
22	Rotor & Pirouette dyser
23	Effektdyser
24	Halvkugler Effektdyser
25	Kugle Effektdyser
26	Krystaldyser
27	Effekt Jumping
28	Tågeanlæg
30	Groundland
31	Dryland
32	Kugleled
32	Flanger
33	Springvandsringe
34	Nautic Vandfald
36	Slanger
37	Slangebindere
38 til side 44	Fittings



### Krom Messing



Integreret flowkontrol

**Komet** enkeltstråledyser er meget populære præcisionsdyser med kugleled, som kan drejes op til 15° i alle retninger.

Kometdyser danner en klar og vindstabil vandstråle.

Med deres mange designmuligheder installeres dyserne ofte i grupper, hvilket skaber meget individuelle vandbilleder.

Dyserne kan også installeres på ringe, eller som enkelte fontæner, der pynter enhver lille dam eller pool.

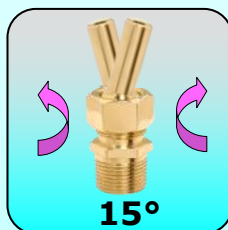

Kan på bestilling leveres med andre lysningsmål

Leveringstid 4 > 8 uger

Pos.	Art. nr.	Dia.	Højde	Lysning	Gevind	Vægt	Ean/Barcode
A	GF 001002	Ø 16 mm.	60 mm.	4,0 mm.	1/8" (M)	0,04 kg.	5704979050084
B	GF 001004	Ø 20 mm.	60 mm.	4,0 mm.	1/4" (F)	0,06 kg.	5704979050107
C	GF 001006	Ø 20 mm.	65 mm.	5,0 mm.	3/8" (F)	0,07 kg.	5704979050121
D	GF 001008	Ø 30 mm.	90 mm.	6,0 mm.	1/2" (F)	0,12 kg.	5704979050145
E	GF 001010	Ø 35 mm.	95 mm.	8,0 mm.	3/4" (F)	0,18 kg.	5704979050169

Rustfrit Stål

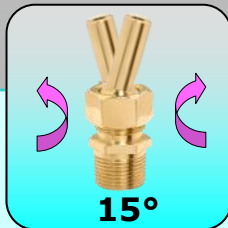

Kan på bestilling leveres med andre lysningsmål  
Leveringstid 4 > 8 uger



Pos.	Art. nr.	Dia.	Højde	Lysning	Gevind	Vægt	Ean/Barcode
A	GF 001022	Ø 37 mm.	100 mm.	6,5 mm.	3/4" (F)	0,14 kg.	5704979050268
B	GF 001024	Ø 43 mm.	115 mm.	8,0 mm.	1" (F)	0,19 kg.	5704979050282
C	GF 001026	Ø 60 mm.	210 mm.	12,0 mm.	1-1/2" (F)	0,45 kg.	5704979050305
D	GF 001028	Ø 75 mm.	225 mm.	13,0 mm.	2" (F)	0,75 kg.	5704979050329
E	GF 001030	Ø 95 mm.	360 mm.	20,0 mm.	2-1/2" (F)	2,00 kg.	5704979050343



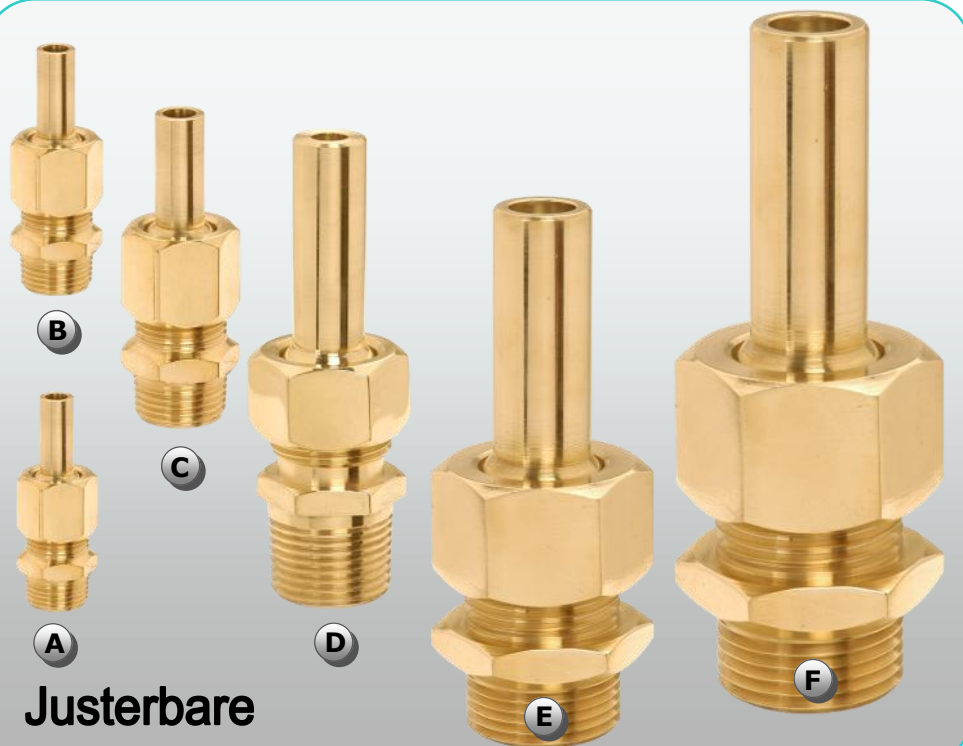

Justerbare

Messing

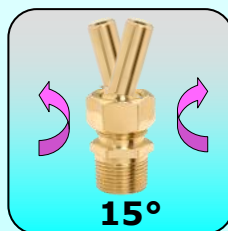

**Komet** enkeltstråledyser fås også med udvendigt gevind i tombak (støbt messing).

Ved hjælp af kugleledet kan vandstrålen drejes op til 12° eller 15°.

Disse dyser er særligt velegnede til springvandsanlæg, som kræver præcision og designmuligheder, og kan også anvendes i ringe.

De vertikale eller paraboliske vandsøjler skaber nogle utroligt imponerende vandmønstre.

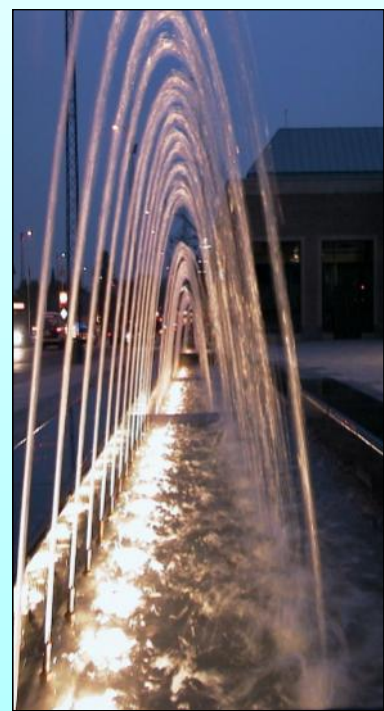

Pos.	Art. nr.	Diameter	Højde	Lysning	Gevind	Vægt	Ean/Barcode
A	GF 001042	Ø 12 mm.	43 mm.	Ø 3,00 mm.	1/8" (M)	0,02 kg.	5704979050442
B	GF 001044	Ø 16 mm.	50 mm.	Ø 3,00 mm.	1/4" (M)	0,04 kg.	5704979050466
C	GF 001046	Ø 19 mm.	62 mm.	Ø 4,75 mm.	3/8" (M)	0,06 kg.	5704979050480
D	GF 001048	Ø 24 mm.	92 mm.	Ø 6,35 mm.	1/2" (M)	0,12 kg.	5704979050503
E	GF 001050	Ø 35 mm.	110 mm.	Ø 10,00 mm.	3/4" (M)	0,30 kg.	5704979050527
F	GF 001052	Ø 40 mm.	118 mm.	Ø 14,00 mm.	1" (M)	0,42 kg.	5704979050541



Den store **Komet** lansejet dyse i tombak (støbt messing) har indvendigt gevind, og er udstyret med en justeringsflange.

Med sin præcise, klare og spektakulære vandsøjle, som kan være vertikal såvel som parabolisk, er dysen meget populær i store springvandsprojekter.

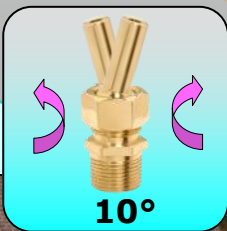
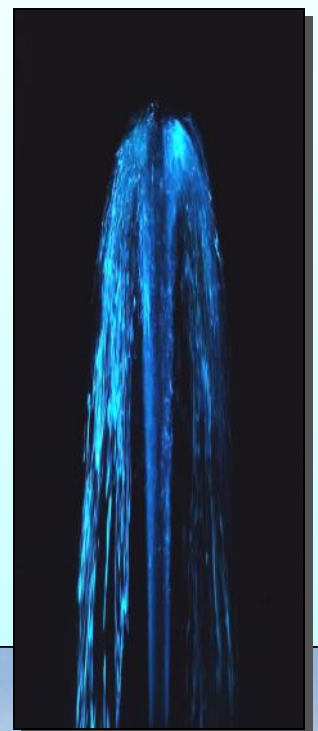

Messing



Pos.	Art. nr.	Dia.	Højde	Lysning	Gevind	Vægt	Ean/Barcode
A	GF 001062	Ø 116 mm.	240 mm.	Ø 19,00 mm.	1-1/2" (F)	2,80 kg.	5704979050640
B	GF 001064	Ø 170 mm.	315 mm.	Ø 45,00 mm.	3" (F)	7,50 kg.	5704979050664
C	GF 001066	Ø 186 mm.	418 mm.	Ø 55,00 mm.	4" (F)	13,50 kg.	5704979050688



Rustfrit Stål

**Jet Skum** dyser bruger det vakuum som opstår ved vandets høje gennemstrømningshastighed, til at suge luft ind gennem luftindtagene.

På denne måde skaber skumdyserne meget livlige og skummende vandsøjler, som samtidig beriger vandet med ilt.

Vandstrålen er kraftig og har en fantastisk lyseffekt.



Justerbar, afhængig af vandniveau

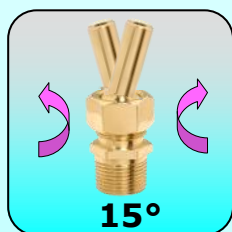

Pos.	Art. nr.	Diameter	Højde	Lysning	Gevind	Vægt	Ean/Barcode
A	GF 002002	Ø 37 mm.	140 mm.	20 mm.	1/2" (F)	0,28 kg.	5704979050893
B	GF 002004	Ø 43 mm.	160 mm.	25 mm.	3/4" (F)	0,41 kg.	5704979050916
C	GF 002006	Ø 48 mm.	180 mm.	30 mm.	1" (F)	0,60 kg.	5704979050930
D	GF 002008	Ø 55 mm.	200 mm.	35 mm.	1-1/2" (F)	0,75 kg.	5704979050954

Rustfrit Stål



Vandstand

**Kop Skum** dyser er vandstandsafhængige, og danner lave, kompakte skumsøjler, som er særligt attraktive i små havedamme eller pools. Med deres kraftigt sprudlende effekt, er disse dyser også velegnede til arrangementer med andre dyser.

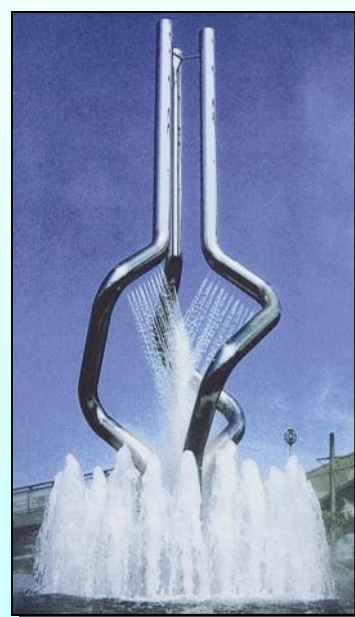

Pos.	Art. nr.	Diameter	Højde	Lysning	Gevind	Vægt	Ean/Barcode
A	GF 002202	30 mm.	75 mm.	25 mm.	1/2" (F)	0,09 kg.	5704979051067
B	GF 002204	35 mm.	80 mm.	30 mm.	3/4" (F)	0,13 kg.	5704979051081
C	GF 002206	40 mm.	95 mm.	40 mm.	1" (F)	0,20 kg.	5704979051104
D	GF 002208	55 mm.	115 mm.	45 mm.	1-1/2" (F)	0,30 kg.	5704979051128
E	GF 002210	70 mm.	90 mm.	70 mm.	2" (F)	0,58 kg.	5704979051142
F	GF 002212	90 mm.	100 mm.	85 mm.	2-1/2" (F)	0,68 kg.	5704979051166
G	GF 002214	100 mm.	115 mm.	95 mm.	3" (F)	1,10 kg.	5704979051180



Messing

Rustfrit Stål



**Skum** dyser er helt vandstands-uafhængige, hvilket betyder at ændring af vandstanden ikke har nogen indvirkning på vandsøjlerne.

På grund af den store luftmængde, som blandes i vandet, former dyserne en voluminøs fontæne med et minimum af vand.

Derfor er disse dyser specielt egnede til små og mellemstore damme, samt lavvandede pools.

Vandsøjlen er boblende og skummende, og især imponerende når den er oplyst om aftenen.

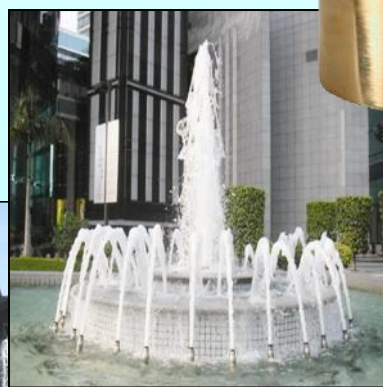

Pos.	Art. no.	Diameter	Højde	Lysning	Gevind	Vægt	Ean/Barcode
A	GF 002402	Ø 39 mm.	100 mm.	Ø 23 mm.	1/2" (F)	0,48 kg.	5704979051272
B	GF 002404	Ø 64 mm.	142 mm.	Ø 35 mm.	1" (M)	0,28 kg.	5704979051296
C	GF 002406	Ø 64 mm.	144 mm.	Ø 32 mm.	1" (M)	1,25 kg.	5704979051319
D	GF 002408	Ø 65 mm.	157 mm.	Ø 40 mm.	1" (M)	1,05 kg.	5704979051333
E	GF 002410	Ø 85 mm.	182 mm.	Ø 50 mm.	1-1/2" (M)	2,70 kg.	5704979051357
F	GF 002416	Ø 121 mm.	250 mm.	Ø 75 mm.	2" (M)	7,20 kg.	5704979051418



Messing

**Effekt Skumdyser** er designede til at berige vandet med ilt, og samtidig skabe et smukt vandbillede.

Dysens indre del har fire luftindtag, som sikrer den helt rigtige iblanding af luft, da de er regulerbare.

På grund af vandsøjle's høje lysrefleksion, er disse dyser ekstra ideelle til belyste springvand.

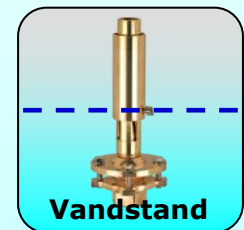
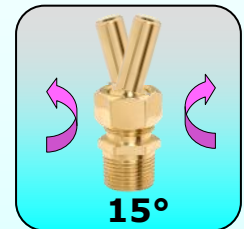
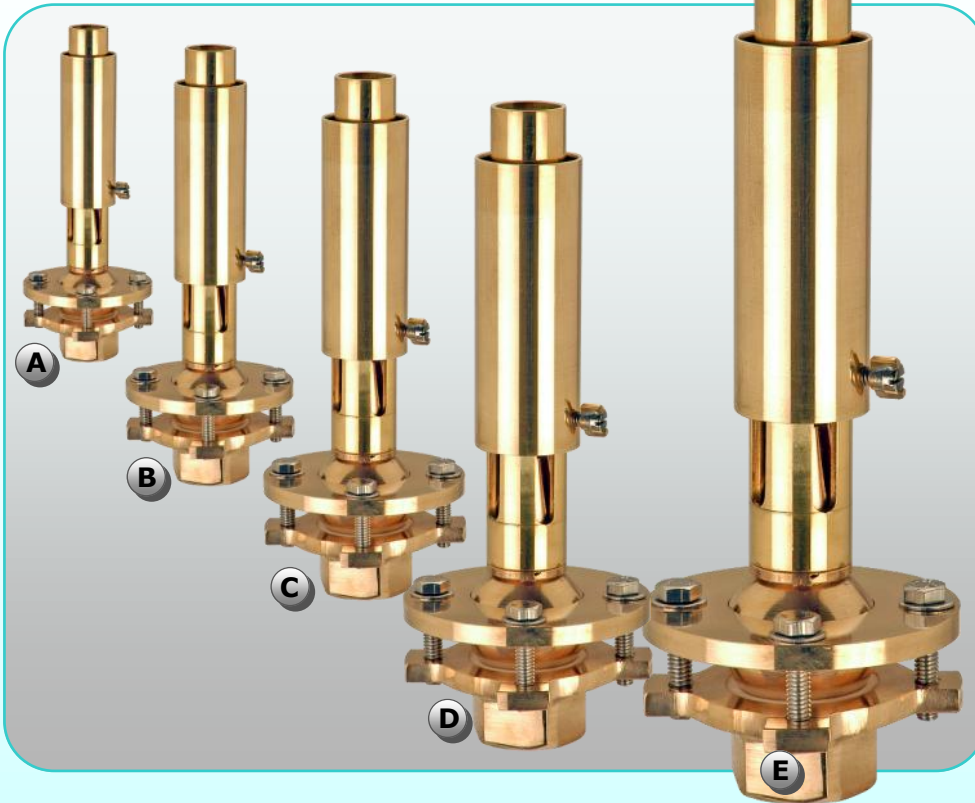

Pos.	Art. nr.	Diameter	Højde	Lysning	Gevind	Vægt	Ean/Barcode
A	GF 002602	Ø 242 mm.	252 mm.	Ø 32 mm.	1" (F)	1,95 kg.	5704979051616
B	GF 002604	Ø 343 mm.	343 mm.	Ø 52 mm.	1-1/2" (F)	3,25 kg.	5704979051630
C	GF 002606	Ø 394 mm.	394 mm.	Ø 65 mm.	2" (F)	6,31 kg.	5704979051654
D	GF 002608	Ø 455 mm.	455 mm.	Ø 76 mm.	2-1/2" (F)	10,45 kg.	5704979051678
E	GF 002610	Ø 547 mm.	547 mm.	Ø 90 mm.	3" (F)	15,65 kg.	5704979051692

Rustfrit Stål

Messing



**Højeffekt Skum** multijet dyser har flere lodrette enkeltstråler. Dyserne frembringer en tæt samling af stråler, som giver indtryk af en stor diameter. Vandsøjlerne virker som hvid, faldende sne, når dyserne har sprøjtet vandet højt op i luften.

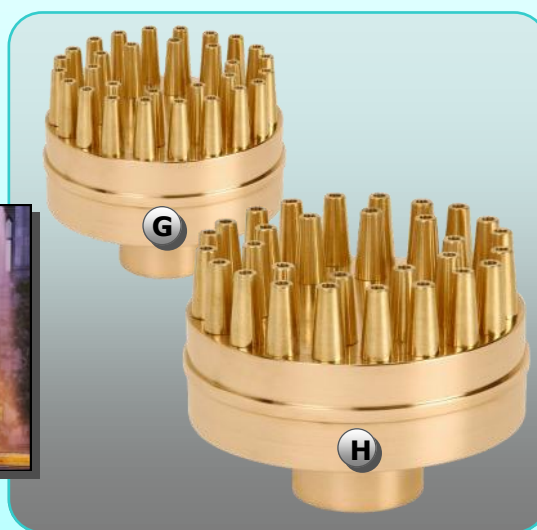

Pos	Art. nr.	Diameter	Højde	Lysning	Gevind	Vægt	Ean/Barcode
A	GF 002802	Ø 65 mm.	92 mm.	7 x Ø 5,0 mm.	3/4" (F)	0,41 kg.	5704979051890
B	GF 002804	Ø 72 mm.	128 mm.	7 x Ø 6,0 mm.	1" (M)	0,52 kg.	5704979051913
C	GF 002806	Ø 90 mm.	120 mm.	14 x 8 + 1 x Ø 8,5 mm.	1-1/2" (F)	0,87 kg.	5704979051937
D	GF 002812	Ø 75 mm.	105 mm.	8 x 6 + 1 x Ø 8,0 mm.	1" (M)	0,50 kg.	5704979051999
E	GF 002814	Ø 95 mm.	114 mm.	12 x 6 + 1 x Ø 8,0 mm.	1-1/2" (M)	0,82 kg.	5704979052019
F	GF 002816	Ø 115 mm.	146 mm.	16 x 8 + 1 x Ø 10,0 mm.	2" (F)	1,23 kg.	5704979052033
G	GF 002822	Ø 110 mm.	100 mm.	30 x Ø 4,0 mm.	1" (F)	1,90 kg.	5704979052095
H	GF 002824	Ø 203 mm.	140 mm.	50 x Ø 4,0 mm.	2" (F)	3,60 kg.	5704979052118



### Rustfrit Stål

### Messing



**Gejser** skumdyser er injektionsdyser, der bruger det vakuum, som opstår på grund af vandets høje gennemstrømningshastighed, til at suge luft ind gennem en åbning i dobbeltrøret.

Dyserne tilfører vandet ilt, og skaber en kaskadeformet vandsøjle med skumeffekt.

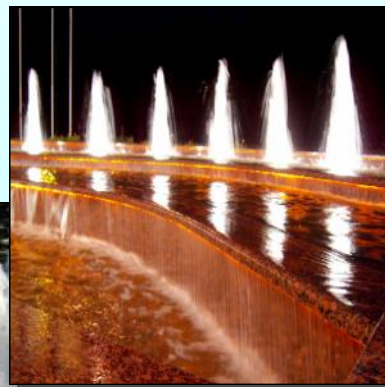

Ikke justerbar

Pos.	Art. nr.	Diameter	Højde	Lysning	Gevind	Vægt	Ean/Barcode
A	GF 003002	Ø 25 mm.	115 mm.	Ø 8,3 mm.	1/2" (F)	0,17 kg.	5704979052323
B	GF 003004	Ø 30 mm.	145 mm.	Ø 11,5 mm.	3/4" (F)	0,19 kg.	5704979052347
C	GF 003006	Ø 43 mm.	180 mm.	Ø 17,2 mm.	1" (M)	0,35 kg.	5704979052361
D	GF 003008	Ø 52 mm.	220 mm.	Ø 22,9 mm.	1-1/2" (M)	0,50 kg.	5704979052385
E	GF 003012	Ø 41 mm.	150 mm.	Ø 25,0 mm.	1" (F)	0,44 kg.	5704979052422
F	GF 003014	Ø 58 mm.	210 mm.	Ø 40,0 mm.	1-1/2" (F)	1,25 kg.	5704979052446
G	GF 003016	Ø 68 mm.	230 mm.	Ø 50,0 mm.	2" (F)	2,35 kg.	5704979052460

Krom Messing

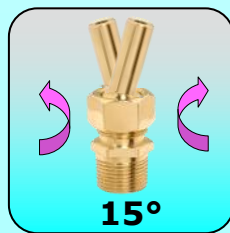

**Gejser Fashion** skumdyser er injektions dyser. De indsuger både vand og luft, blander det intensivt, og sprøjter det højt op i luften.

Dyserne former en voluminøs, cylindrisk vandsøjle ved lav pumpekapacitet.

Ved ændringer i vandstanden varierer fontænenes form og højde, og ved stærk bølgegang begynder vandsøjlerne at "danne".



Pos.	Art. nr.	Diameter	Højde	Lysning	Gevind	Vægt	Ean/Barcode
A	GF 003022	Ø 67 mm.	200 mm.	Ø 58 mm.	1" (F)	1,60 kg.	5704979052521
B	GF 003024	Ø 100 mm.	270 mm.	Ø 81 mm.	1-1/2" (F)	3,00 kg.	5704979052545
C	GF 003026	Ø 103 mm.	333 mm.	Ø 103 mm.	2" (F)	5,00 kg.	5704979052569



Rustfrit Stål



**Ice Tower Kaskade** skumdyser bruger det vakuum som opstår ved vandets høje gennemstrømnings-hastighed, til at indtage luft gennem den nedre åbning i dysen. Herved skabes imponerende kaskadeformede vandsøjler, med kraftigt hvidt skum, som giver en fantastisk effekt.

Rigtig god til belysning.

Ved ændringer i selve vandstanden varierer fontænenes form og højde, og ved stærk bølgegang begynder vandsøjlerne at "danne".



Pos.	Art. nr.	Diameter	Højde	Lysning	Gevind	Vægt	Ean/Barcode
A	GF 003044	Ø 45 mm.	90 mm.	Ø 30 mm.	1/2"(F) + 3/4"(M)	0,15 kg.	5704979052743
B	GF 003046	Ø 58 mm.	140 mm.	Ø 45 mm.	1"(F)	0,40 kg.	5704979052767
C	GF 003048	Ø 100 mm.	190 mm.	Ø 65 mm.	1-1/2"(F)	0,89 kg.	5704979052781
D	GF 003050	Ø 105 mm.	210 mm.	Ø 75 mm.	2"(F)	1,03 kg.	5704979052804

Krom Messing

**Kaskade** skumdyser er injektionsdyser, som suger vand og luft gennem dysens nedre åbning, blander begge dele og sprøjter en enorm stråle højt op i luften.

Der skabes en kaskadeformet, konisk vandsøjle, som varierer afhængig af vandstanden.

Når bølgerne i dammen eller bassinet bliver kraftigere, begynder vandsøjlen at "danne". Et imponerende syn for enhver tilskuer.

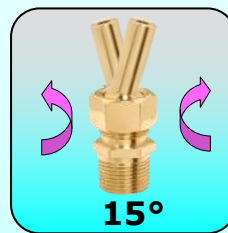

Pos.	Art. nr.	Diameter	Højde	Lysning	Gevind	Vægt	Ean/Barcode
A	GF 003082	Ø 67 mm.	180 mm.	Ø 58 mm.	1" (F)	1,00 kg.	5704979053122
B	GF 003084	Ø 100 mm.	235 mm.	Ø 80 mm.	1-1/2" (F)	1,95 kg.	5704979053146
C	GF 003086	Ø 123 mm.	290 mm.	Ø 103 mm.	2" (F)	3,50 kg.	5704979053160



Rustfrit Stål

**Klokkedyser** har en flad topskive, som er hvælvet i bunden, derved frembringer de en homogen, halvkugleformet, klar vandfilm, som fremstår som en perfekt transparent vandklokke.

Dyserne kan drives under lavt tryk, og har det laveste støjniveau af alle dyser. Derfor er klokkedyser især populære i indendørs installationer som vinterhaver, receptioner, foyerer og terrasser, men kan også anvendes i vindbeskyttede udendørs anlæg.

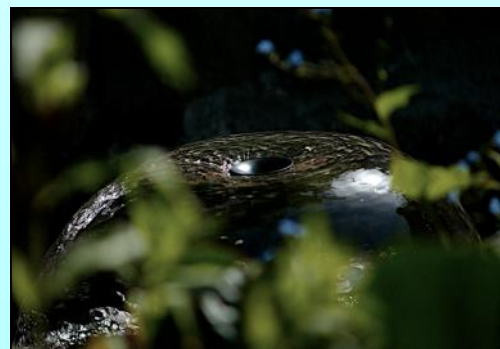
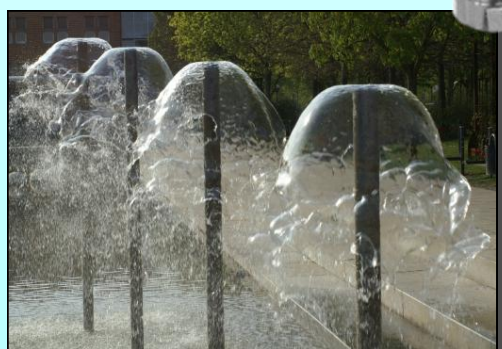
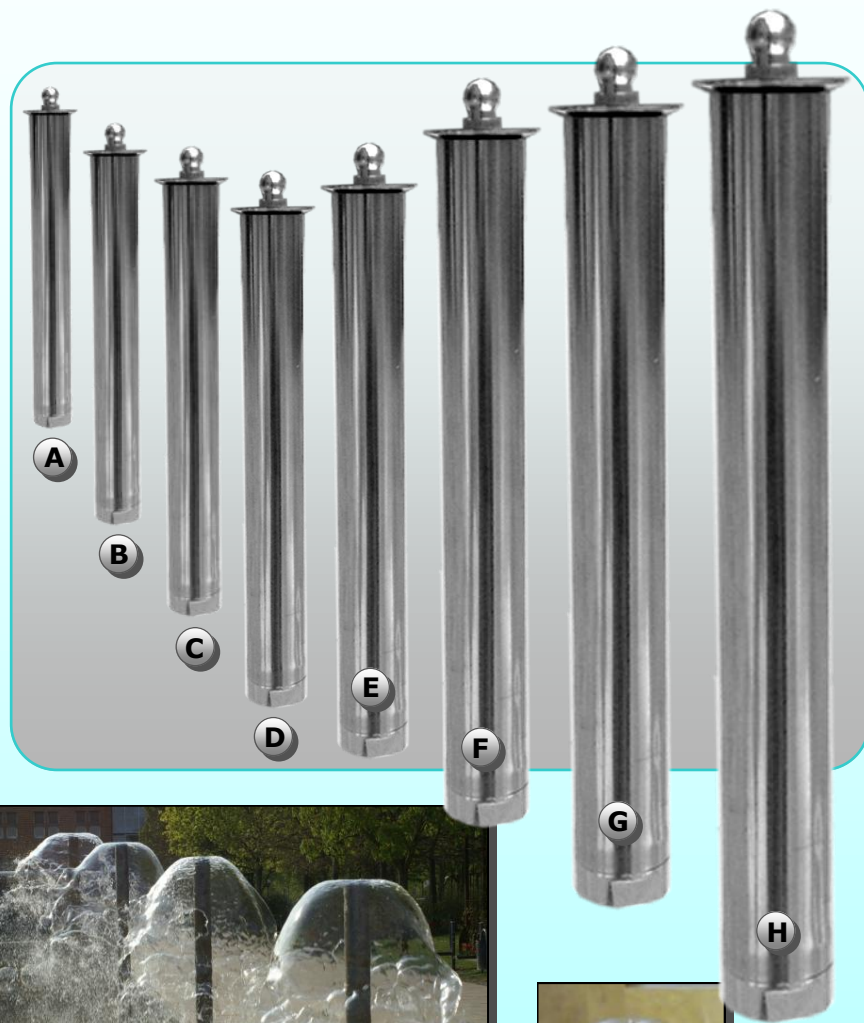

Pos.	Art. nr.	Diameter	Højde	Topskive	Gevind	Vægt	Ean/Barcode
A	GF 003202	Ø 20 mm.	255 mm.	Ø 40 mm.	1/2" (F)	0,21 kg.	5704979054167
B	GF 003204	Ø 25 mm.	255 mm.	Ø 45 mm.	3/4" (F)	0,32 kg.	5704979054181
C	GF 003206	Ø 32 mm.	255 mm.	Ø 50 mm.	1" (F)	0,37 kg.	5704979054204
D	GF 003208	Ø 50 mm.	350 mm.	Ø 60 mm.	1-1/2" (F)	0,76 kg.	5704979054228
E	GF 003210	Ø 63 mm.	350 mm.	Ø 70 mm.	2" (F)	1,00 kg.	5704979054242
F	GF 003212	Ø 75 mm.	370 mm.	Ø 80 mm.	2-1/2" (F)	1,50 kg.	5704979054266
G	GF 003214	Ø 90 mm.	380 mm.	Ø 90 mm.	3" (F)	2,00 kg.	5704979054280
H	GF 003216	Ø 110 mm.	390 mm.	Ø 100 mm.	4" (F)	2,50 kg.	5704979054303

Messing

**Klokke & Klokkeblomstdyser** leveres i tombak (støbt messing) og frembringer attraktive vandklokker.

Mens klokken fra klokkedyserne er meget homogen og transparent, former klokkeblomstdysen en mere dynamisk og sprudlende vandblomst. Med deres lave støjniveau og ringe sprøjt, anvendes også disse dyser gerne i indendørsinstallationer eller vindbeskyttede udendørs bassiner.

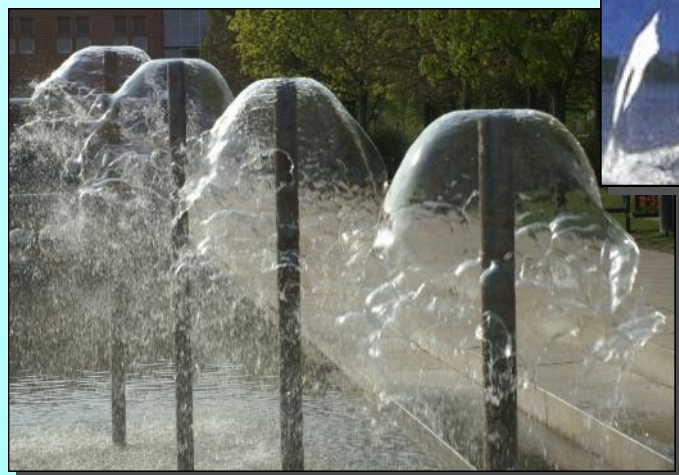
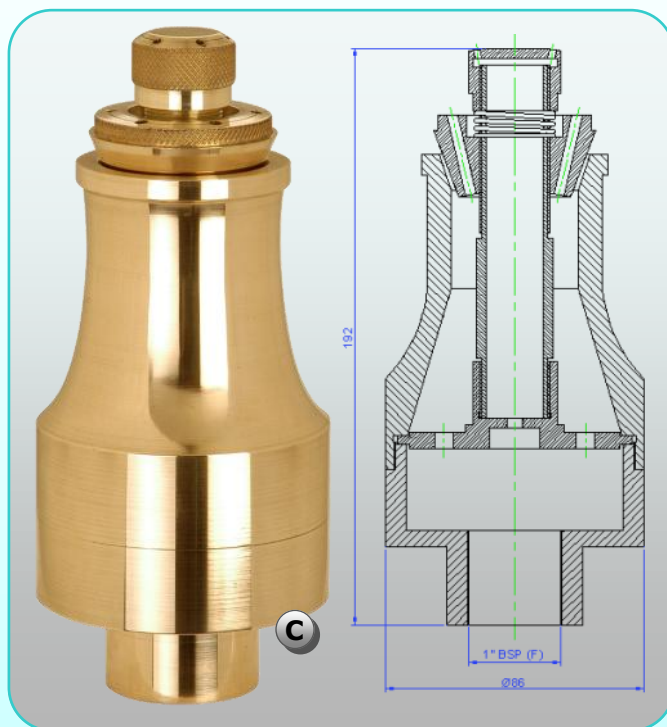
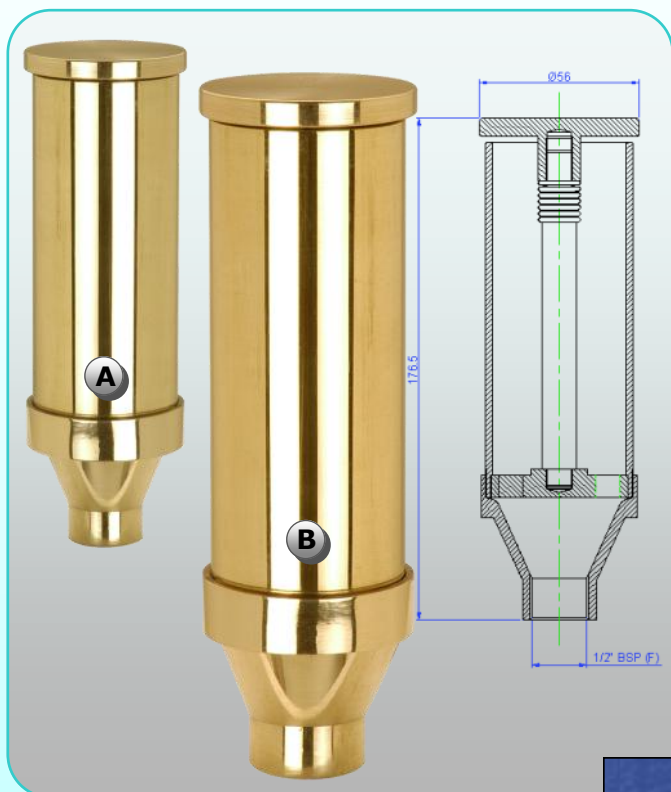

Pos.	Art. nr.	Diameter	Højde	Lysning	Gevind	Vægt	Ean/Barcode
A	GF 003402	Ø 56 mm.	176 mm.	Ø 42 mm.	1/2" (F)	1,10 kg.	5704979054792
B	GF 003404	Ø 56 mm.	350 mm.	Ø 68 mm.	1" (F)	1,60 kg.	5704979054815
C	GF 003602	Ø 90 mm.	195 mm.	6/6 x 3,6/2 x 50 mm.	1" (F)	2,60 kg.	5704979055058



Rustfrit Stål

**Trompetdyser** har en topskive med konisk bund, som skaber en fascinerende bægerformet vandfilm.

Dysen kan drives under lavt tryk, og har et lavt støjniveau. Den er dermed også specielt velegnet til indendørsinstallationer, eller vindbeskyttede udendørs bassiner.



Pos.	Art. nr.	Diameter	Højde	Topskive	Gevind	Vægt	Ean/Barcode
A	GF 003802	Ø 25 mm.	275 mm.	Ø 28 mm.	1/2" (F)	0,20 kg.	5704979055317
B	GF 003804	Ø 32 mm.	280 mm.	Ø 36 mm.	3/4" (F)	0,35 kg.	5704979055331
C	GF 003806	Ø 38 mm.	280 mm.	Ø 42 mm.	1" (F)	0,45 kg.	5704979055355
D	GF 003808	Ø 50 mm.	360 mm.	Ø 57 mm.	1-1/2" (F)	0,80 kg.	5704979055379
E	GF 003810	Ø 65 mm.	370 mm.	Ø 68 mm.	2" (F)	1,00 kg.	5704979055393

Messing

Rustfrit Stål

Krom Messing

**Vulkandyser** frembringer en ring af vandstråler, som springer i forskellige højder.

Herved skabes et bedårende og meget elegant og klassisk vandmønster.

Type **D & E** på nedenstående billede består af flere central-symmetrisk anordnede enkeltstråledyser, i tre niveauer, som giver et fyrværkeriagtigt billede. Kan ikke justeres.

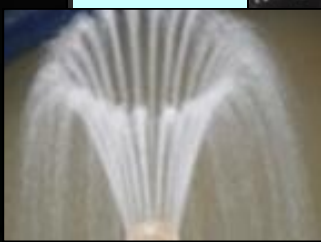
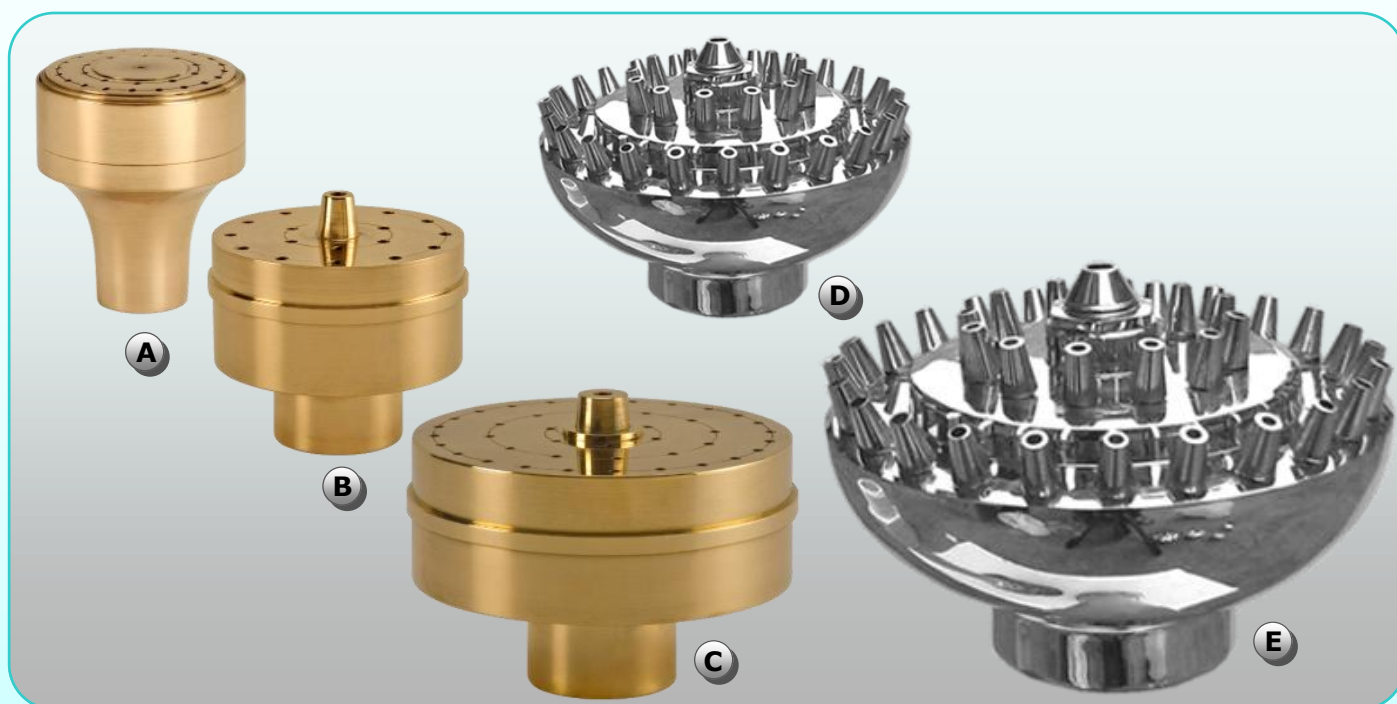

Pos.	Art. nr.	Diameter	Højde	Stråler	Gevind	Vægt	Ean/Barcode
<b>A</b>	<b>GF 004002</b>	Ø 60 mm.	70 mm.	31 x 2 mm.	<b>1/2"(F)</b>	0,65 kg.	5704979055690
<b>B</b>	<b>GF 004004</b>	Ø 85 mm.	85 mm.	18 x 4 mm. + 1 x 5 mm.	<b>1"(F)</b>	0,95 kg.	5704979055713
<b>C</b>	<b>GF 004006</b>	Ø 115 mm.	85 mm.	42 x 3 mm. + 1 x 5 mm.	<b>1"(F)</b>	1,35 kg.	5704979055737
<b>D</b>	<b>GF 004022</b>	Ø 134 mm.	96 mm.	30 x 4 mm. + 1 x 6 mm.	<b>1-1/2"(F)</b>	1,70 kg.	5704979055898
<b>E</b>	<b>GF 004024</b>	Ø 150 mm.	120 mm.	32 x 4 mm. + 1 x 6 mm.	<b>2"(F)</b>	2,20 kg.	5704979055911



Krom Messing

**Justerbare Vulkan dyser** er opbygget af flere central-symmetrisk anbragte enkeltstråledyser i tre niveauer.

Dyserne justeres enkeltvis, både i højde og strålevinkel. Her er effekten en endnu mere imponerende fyrværkeriillusion.

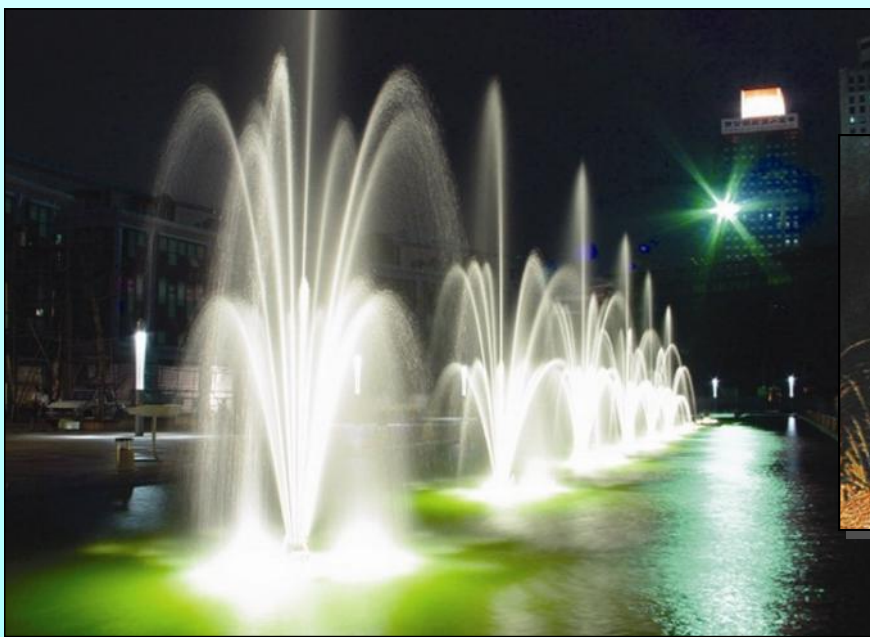
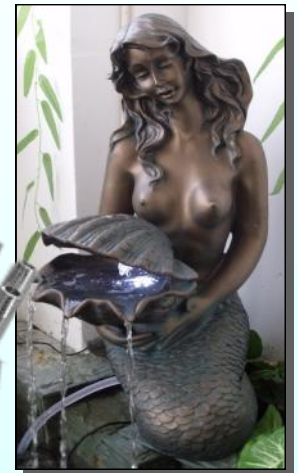
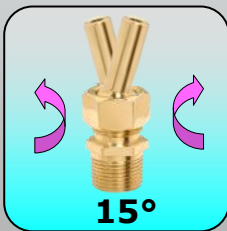
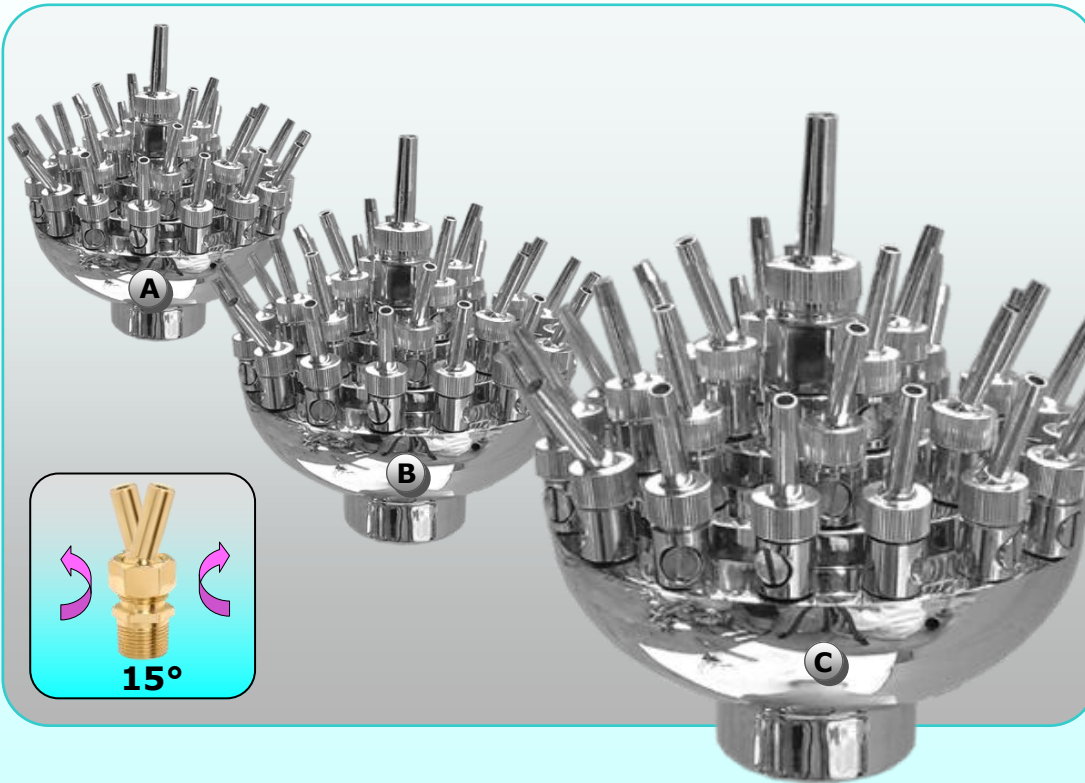

Pos.	Art. nr.	Diameter	Højde	Lysning	Gevind	Vægt	Ean/Barcode
A	GF 004042	Ø 114 mm.	140 mm.	19 x 5 mm.	1" (F)	1,40 kg.	5704979056116
B	GF 004044	Ø 114 mm.	150 mm.	19 x 5 mm.	1-1/2" (F)	1,60 kg.	5704979056130
C	GF 004046	Ø 165 mm.	190 mm.	28 x 5 mm. + 1 x 6 mm.	2" (F)	2,75 kg.	5704979056154

Messing

Rustfrit Stål

Krom Messing

**Fingerdyser** består af enkelt- eller dobbeltradede stråleudgange på et niveau, og skaber en enestående vandvifte med en spredningsgrad på ca. 60°.

De krystallklare og bløde vandstråler ligner fingre.

Justerbare **Fingerdyser** har enkeltradede stråleudgange, som individuelt kan justeres både i højde og strålevinkel, hvilket giver et mere dynamisk vandmønster.

Fontænen kan give illusion af en påfuglehale.

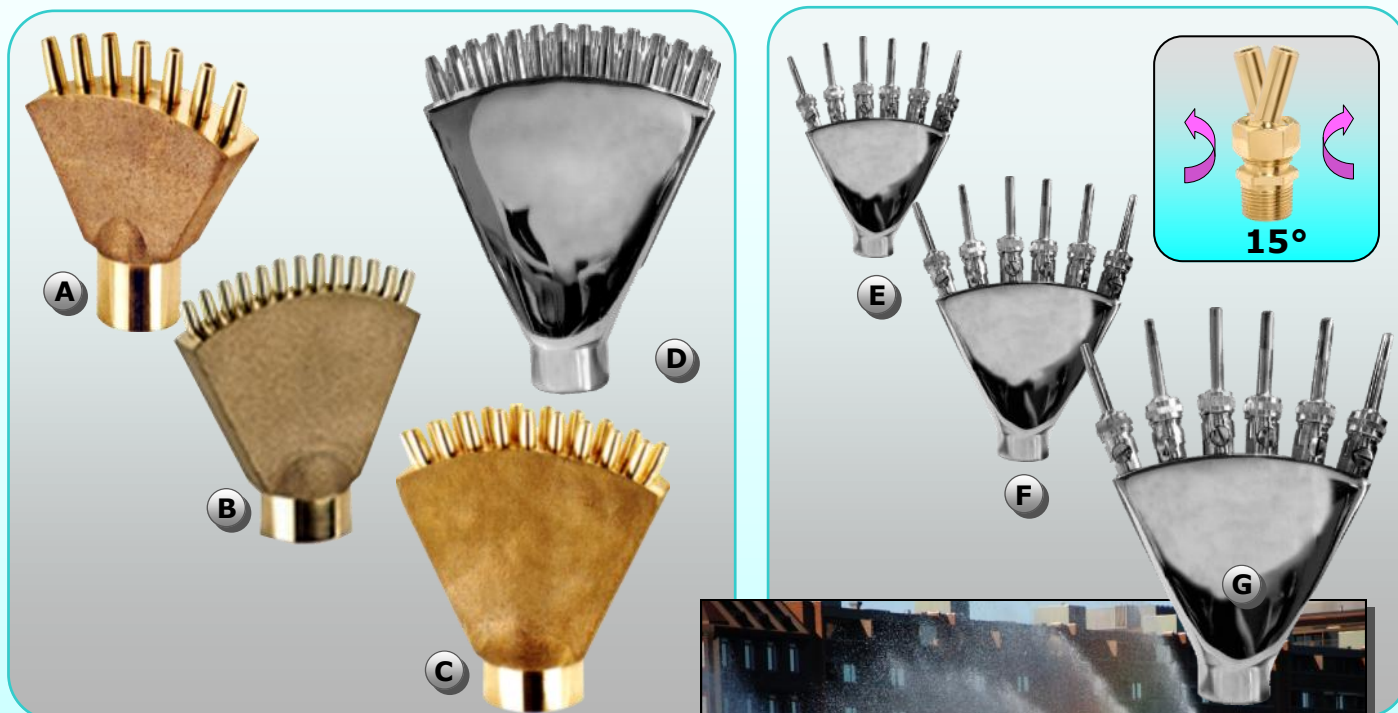

Pos.	Art. nr.	L x B	Højde	Lysning	Gevind	Vægt	Ean/Barcode
A	GF 004062	110 x 30 mm.	110 mm.	7 x Ø 4 mm.	1" (F)	1,10 kg.	5704979056314
B	GF 004064	140 x 30 mm.	175 mm.	13 x Ø 4 mm.	1-1/2" (F)	1,70 kg.	5704979056338
C	GF 004066	140 x 30 mm.	175 mm.	19 x Ø 4 mm.	1-1/2" (F)	1,80 kg.	5704979056352
D	GF 004072	140 x 30 mm.	145 mm.	14 x Ø 4 mm.	1" (F)	1,10 kg.	5704979056413
E	GF 004082	92 x 25 mm.	150 mm.	5 x Ø 4 mm.	3/4" (F)	0,45 kg.	5704979056512
F	GF 004084	135 x 36 mm.	190 mm.	6 x Ø 4 mm.	1" (F)	0,85 kg.	5704979056536
G	GF 004086	155 x 38 mm.	185 mm.	7 x Ø 4 mm.	1-1/2" (F)	1,25 kg.	5704979056550



## Rustfrit Stål

**Vandfilm dyser** har en lineær åbning og skaber en kompakt vifteformet vandfilm med en spredningsgrad på ca. 30°. Disse dyser er særligt attraktive, når de arrangeres i grupper omkring en central dyse.

Også som selvstændige dyser er de et fantastisk syn i alle bassiner.

**Vand Display** dyser har en halvcirkelformet åbning, som skal installeres opad.

Dysen danner en halvcirkelformet vandskærm, med en diameter på 10 m.

Den anvendes ofte til projektion af film eller lasershows.

Dette spektakulære vandteater er en unik oplevelse for alle tilskuere.

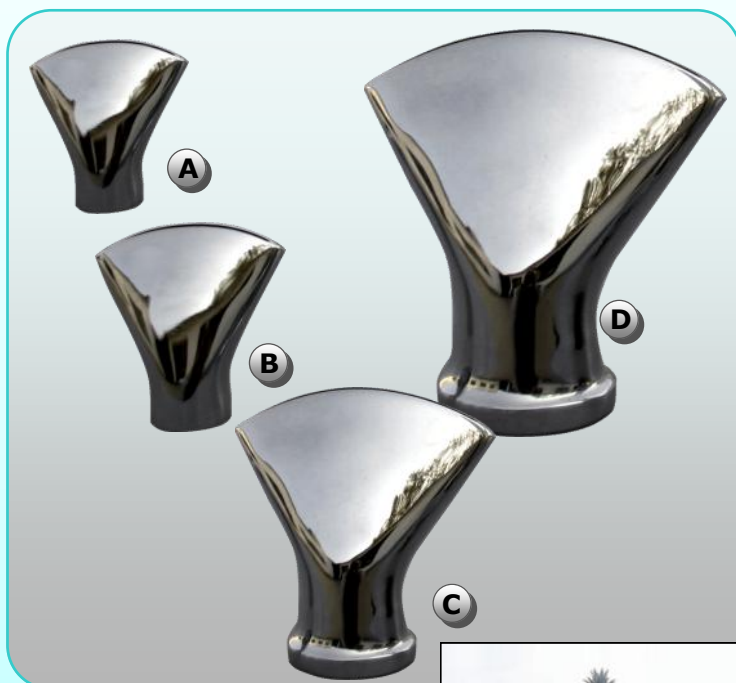

Pos.	Art. nr.	L x B	Højde	Lysning	Gevind	Vægt	Ean/Barcode
A	GF 004202	76 x 40 mm.	90 mm.	Ø 2,65 mm.	3/4" (F)	0,25 kg.	5704979056796
B	GF 004204	100 x 50 mm.	110 mm.	Ø 3,45 mm.	1" (F)	0,60 kg.	5704979056819
C	GF 004206	135 x 60 mm.	135 mm.	Ø 3,95 mm.	1-1/2" (F)	0,82 kg.	5704979056833
D	GF 004208	140 x 70 mm.	145 mm.	Ø 3,95 mm.	2" (F)	1,45 kg.	5704979056857
E	GF 004222	Ø. 230 mm.	280 mm.	95,00 mm.	DN200	19,00 kg.	5704979056994

Rustfrit Stål

Messing

**Rotordyser** har flere (normalt 4-6) dysearme, som omgiver det roterende centrum.

Dyserne skaber et unikt vindmølle mønster.

**Pirouettedyser** har opretstående dysearme, som roterer kontinuerligt omkring centrum.

Dyserne skaber klare, hvirvlende, spiralmønstre som ligner en elegant lysekrone, der glimter i solen.

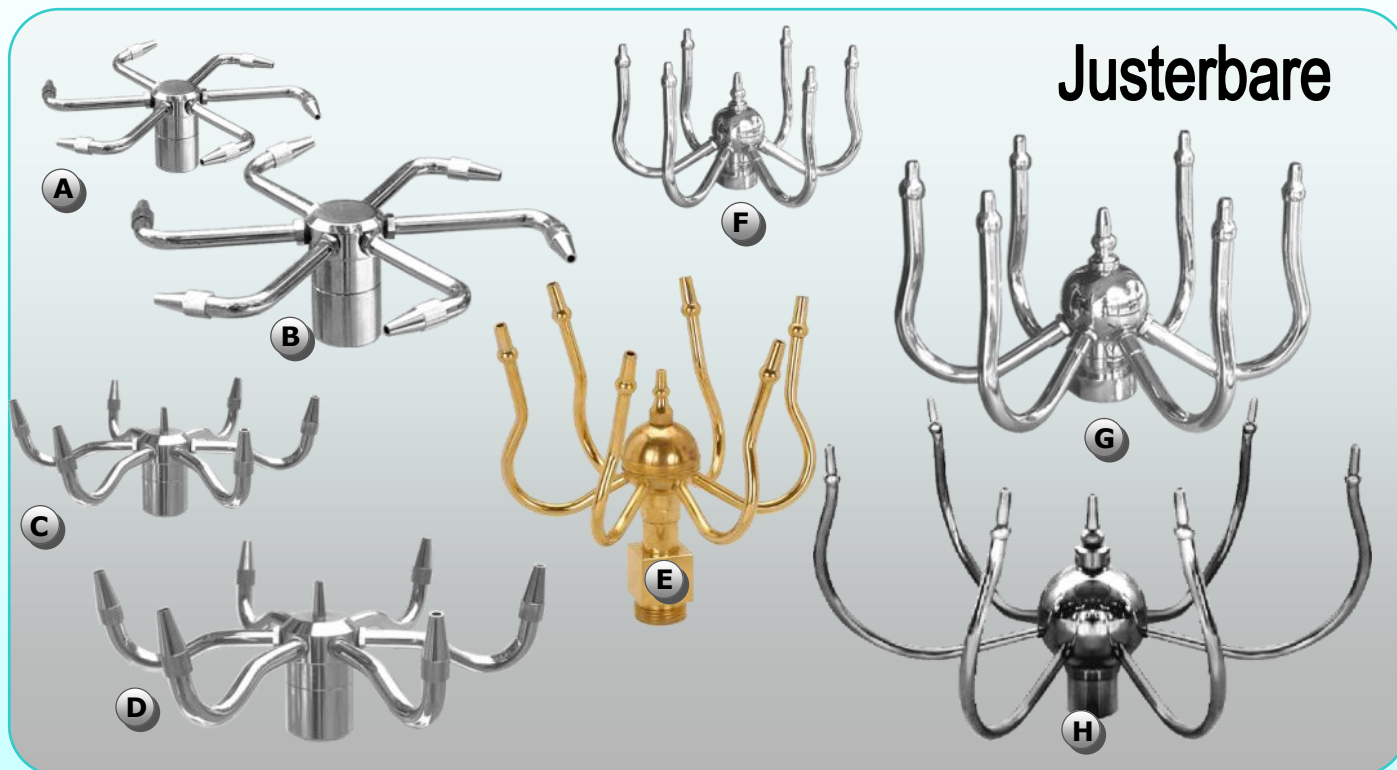

Pos.	Art. nr.	Diameter	Højde	Lysning	Gevind	Vægt	Ean/Barcode
A	GF 004242	Ø 360 mm.	110 mm.	8 x Ø 7 mm.	1" (F)	1,15 kg.	5704979057199
B	GF 004244	Ø 440 mm.	120 mm.	8 x Ø 8 mm.	1-1/2" (F)	1,35 kg.	5704979057212
C	GF 004252	Ø 360 mm.	170 mm.	4 x Ø 7 mm. + 1 x Ø 6 mm.	1" (F)	0,85 kg.	5704979057311
D	GF 004254	Ø 340 mm.	140 mm.	6 x Ø 6 mm. + 1 x Ø 4 mm.	1-1/2" (F)	1,11 kg.	5704979057335
E	GF 004262	Ø 190 mm.	200 mm.	6 x Ø 5 mm. + 1 x Ø 2 mm.	1" (M)	1,05 kg.	5704979057410
F	GF 004282	Ø 360 mm.	250 mm.	6 x Ø 4 mm. + 1 x Ø 5 mm.	1" (F)	2,00 kg.	5704979057632
G	GF 004284	Ø 390 mm.	240 mm.	6 x Ø 5 mm. + 1 x Ø 5 mm.	1-1/2" (F)	2,00 kg.	5704979057656
H	GF 004288	Ø 520 mm.	250 mm.	6 x Ø 7 mm. + 1 x Ø 8 mm.	1" (F)	1,50 kg.	5704979057694



## Rustfrit Stål

**Effektdyser** er en kombination af to forskellige dysetyper, som er sammensat i en. Dyserne fås i 5 forskellige udgaver.

Dyserne springer i flere niveauer, og frembringer de mest vidunderlige blomstermønstre.

Dyserne skaber ekstraordinært flotte vandmønstre, gennem et samspil af flerstråle- og klokkedyser.

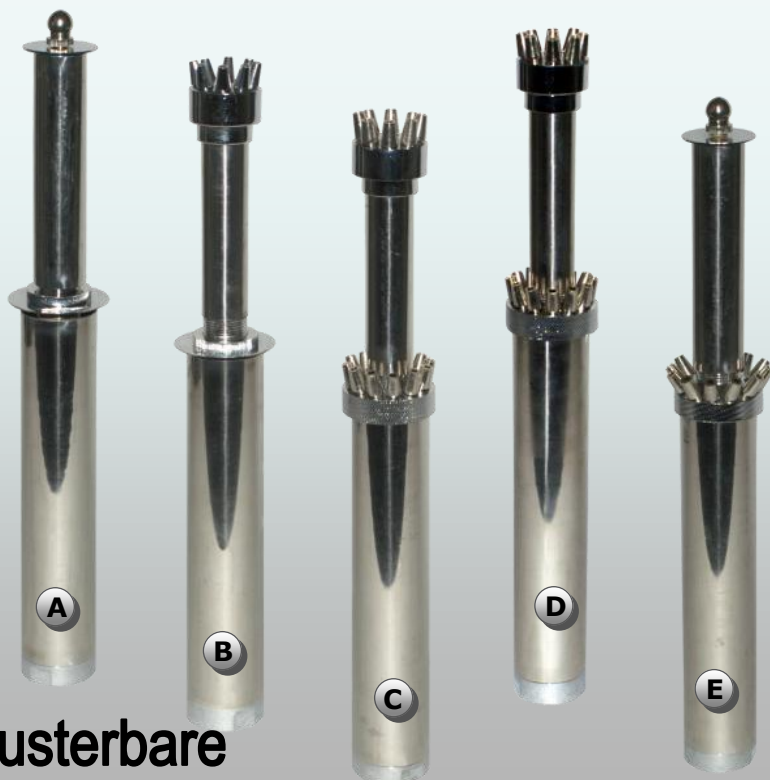

**Justerbare**

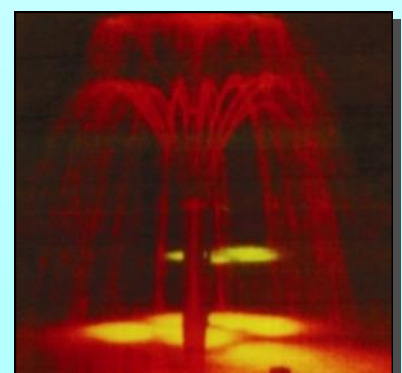
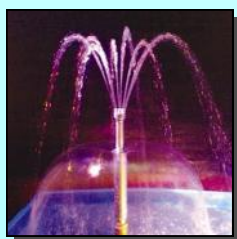
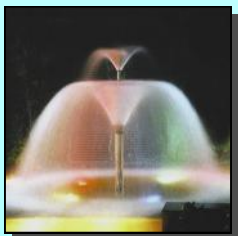

Pos.	Art. nr.	Diameter	Højde	Lysning top	Lysning	Gevind	Vægt	Ean/Barcode
A	GF 004402	Ø 38 mm.	370 mm.	plade Ø 35 mm.	plade Ø 49 mm.	1" (F)	0,63 kg.	5704979058004
B	GF 004422	Ø 38 mm.	365 mm.	8 x Ø 3 mm.	plade Ø 49 mm.	1" (F)	0,60 kg.	5704979058202
C	GF 004442	Ø 38 mm.	353 mm.	8 x Ø 3 mm.	12 x Ø 3 mm.	1" (F)	0,65 kg.	5704979058400
D	GF 004462	Ø 38 mm.	360 mm.	9 x Ø 3 mm.	13 x Ø 3 mm.	1" (F)	0,67 kg.	5704979058608
E	GF 004482	Ø 38 mm.	370 mm.	plade Ø 35 mm.	12 x Ø 3 mm.	1" (F)	0,78, kg.	5704979058806

Rustfrit Stål

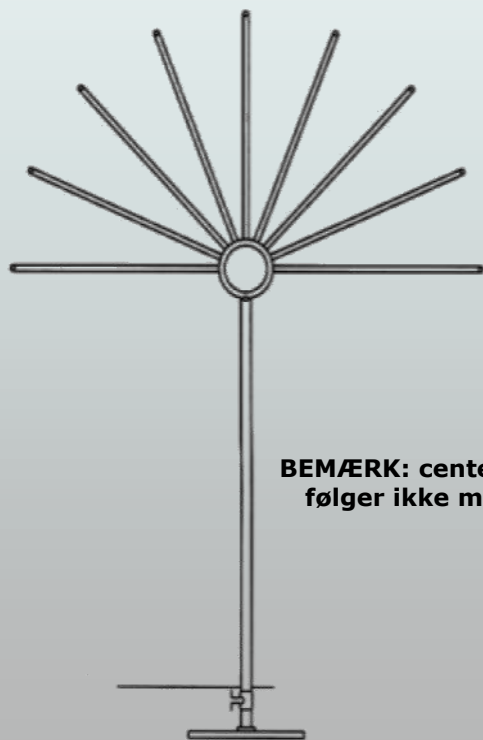
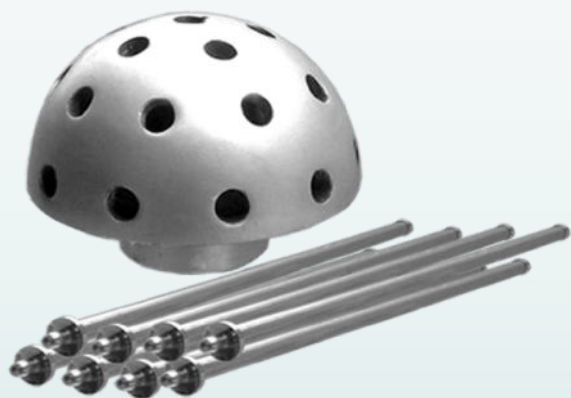

**BEMÆRK: centerrør og fod følger ikke med dysen.**

**Kugle** og **Halvkugledyser** er udstyret med mange små klokkedyserør.

De små klokkedyser producerer tilsammen en stor kugle- eller halvkugle.

Vandbilledet, som kan ligne en stor mælkebøtteblomst, er dermed et yderst særpræget syn for enhver beskuer.

Selv ude af drift er disse dyser et dekorativt blikfang.

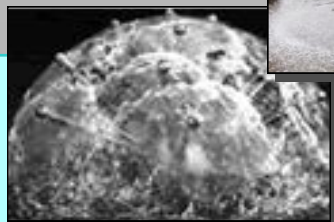

Art. nr.	Diameter	Højde	Arme	Gevind	Vægt	Ean/Barcode
<b>GF 004602</b>	Ø 800 mm.	400 mm.	26 x 240 x Ø 12 mm.	<b>1-1/2"</b>	2,80 kg.	5704979059018
<b>GF 004604</b>	Ø 1000 mm.	500 mm.	49 x 420 x Ø 12 mm.	<b>2"</b>	4,90 kg.	5704979059032
<b>GF 004606</b>	Ø 1800 mm.	900 mm.	56 x 800 x Ø 12 mm.	<b>2-1/2"</b>	9,60 kg.	5704979059056
<b>GF 004608</b>	Ø 2000 mm.	1000 mm.	74 x 900 x Ø 12 mm.	<b>3"</b>	13,00 kg.	5704979059070



Rustfrit Stål

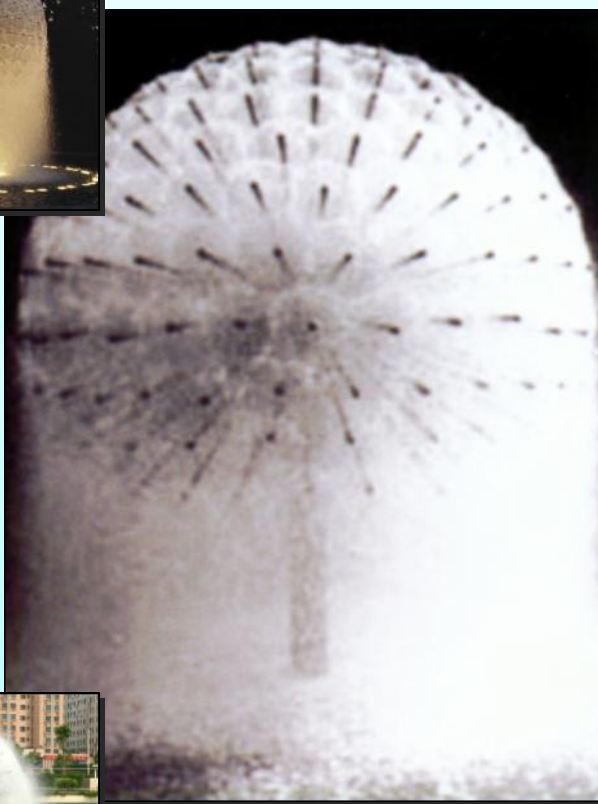
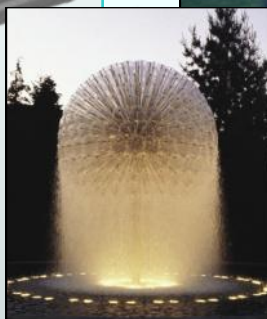

**BEMÆRK: centerrør og fod følger ikke med dysen.**

Art. nr.	Dia. / Højde	Arme	Gevind	Vægt	Ean/Barcode
<b>GF 004802</b>	Ø 800 mm.	31 x 350 x Ø 12 mm.	<b>1-1/2"</b>	3,20 kg.	5704979059223
<b>GF 004804</b>	Ø 1200 mm.	88 x 520 x Ø 12 mm.	<b>2"</b>	9,20 kg.	5704979059247
<b>GF 004806</b>	Ø 1800 mm.	106 x 800 x Ø 12 mm.	<b>2-1/2"</b>	15,80 kg.	5704979059261
<b>GF 004808</b>	Ø 2000 mm.	121 x 900 x Ø 12 mm.	<b>3"</b>	18,00 kg.	5704979059285

**Krystaldysen** er stjerneskuddet blandt dyserne.

Den frembringer en kompakt, krystalklar, parabolisk vandstråle.

Arrangeret i grupper, kan disse dyser frembringe utroligt mange forskellige vandbilleder.

Deres kraftige vandstråler springer meget præcist, og former de smukkeste vandarkader - en udsædvanlig vandeffekt, især med belysning.

Rustfrit Stål

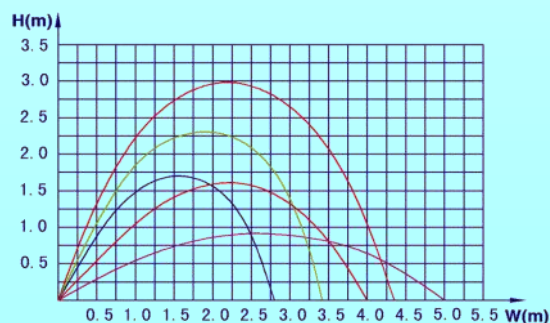
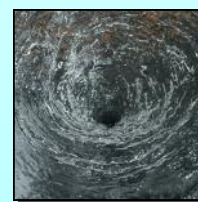
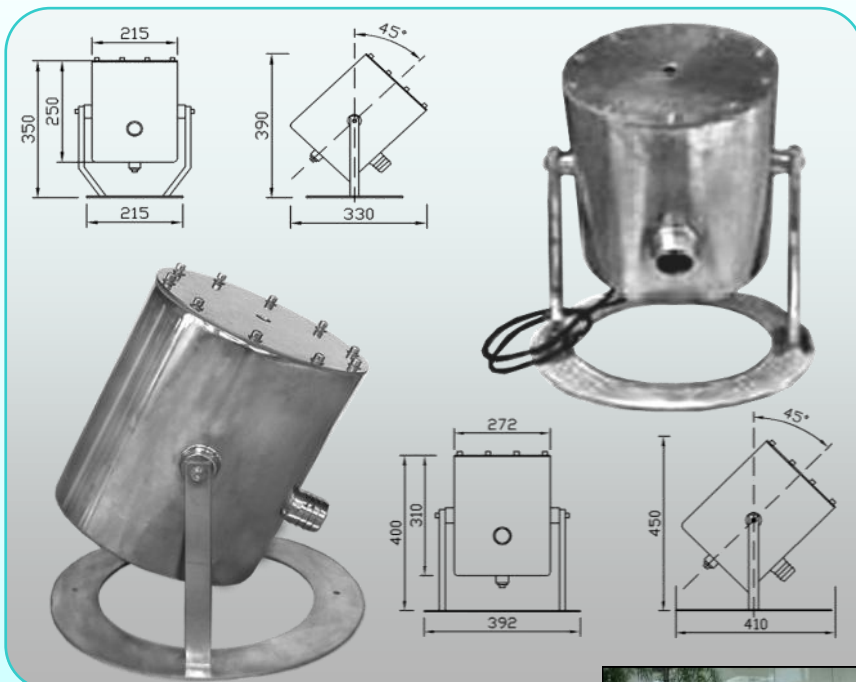

Art. nr.	Diameter	Højde	Stråle dia.	Flow pipe	Lys	Vægt	Ean/Barcode
<b>GF 005014</b>	Ø 230 mm.	350 mm.	14 mm.	Ø DN32	3 W. LED	8,50 kg	5704979060090
<b>GF 005018</b>	Ø 272 mm.	400 mm.	18 mm.	Ø DN40	3 W. LED	12,80 kg	5704979060137
<b>GF 005022</b>	Ø 272 mm.	400 mm.	22 mm.	Ø DN40	3 W. LED	12,80 kg	5704979060175



**Effekt Jumping Jets** er meget unikke dyser, som skyder en kompakt, krystalklar vandstråle i en bue gennem luften, og præcist rammer en opfangningsåbning - et ægte præcisions-skud.

Vandstrålens konfiguration er variabel, og kan derfor optræde både som kontinuerlig, eller i delte stykker, som er skåret knivskarpt i forskellige længder - en overraskende og spændende oplevelse.

Også belysningen skifter med konfigurationen, hvilket giver en absolut magisk effekt.

Netop som beskueren tror, at have spottet et bestemt mønster, optræder en ny konfiguration.

Disse fontæner er altid en stor attraktion i forlystelsesparker, på offentlige pladser, lobbyer og mange andre indendørs- og udendørs faciliteter. Det er endda muligt for designere og arkitekter, at installere effekt Jumping jetten så den skyder over gågader eller på andre tørre områder.



Rustfrit Stål

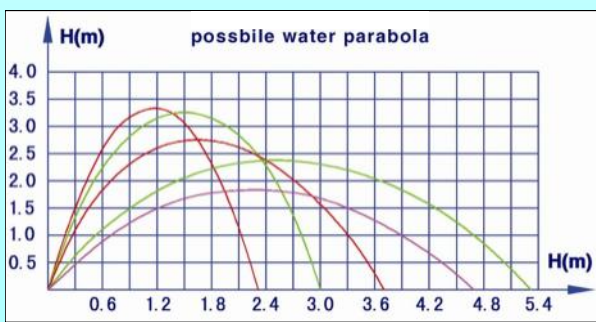
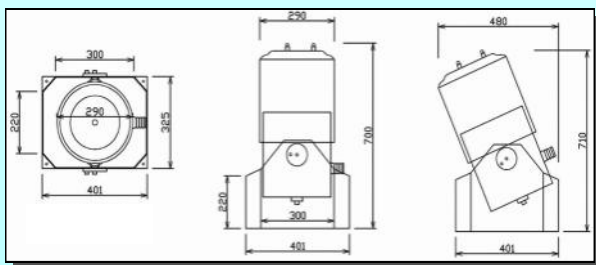

Art. nr.	Diameter	Højde	Flow	Stråle	Indgang	Lys	Vægt	Ean/Barcode
<b>GF 005214</b>	39 x 30 cm	62 cm	5 m/2	Ø 14 mm	Ø 32 mm	3 W. LED	25 kg.	5704979062032
<b>GF 005218</b>	48 x 40 cm	70 cm	7 m/2	Ø 18 mm	Ø 40 mm	3 W. LED	25 kg.	5704979062056
<b>GF 005222</b>	48 x 40 cm	70 cm	9 m/2	Ø 20 mm	Ø 40 mm	3 W. LED	25 kg.	5704979062070

## Tågedyser og tilbehør

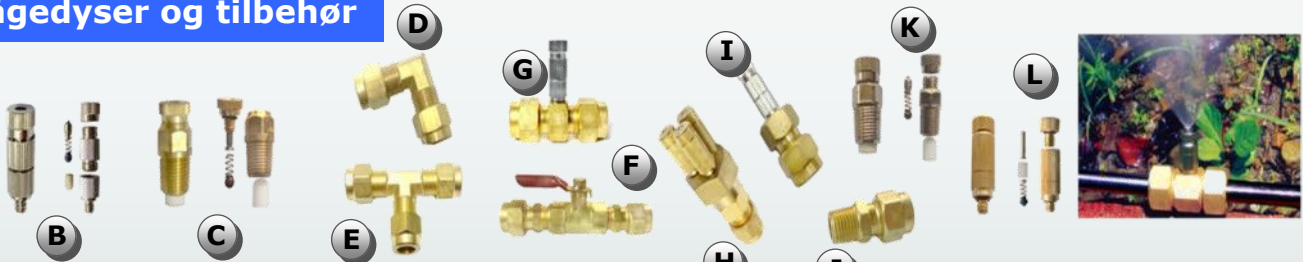

## Tågemaskine og rør

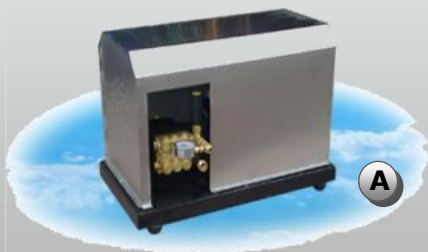

## Installations diagram

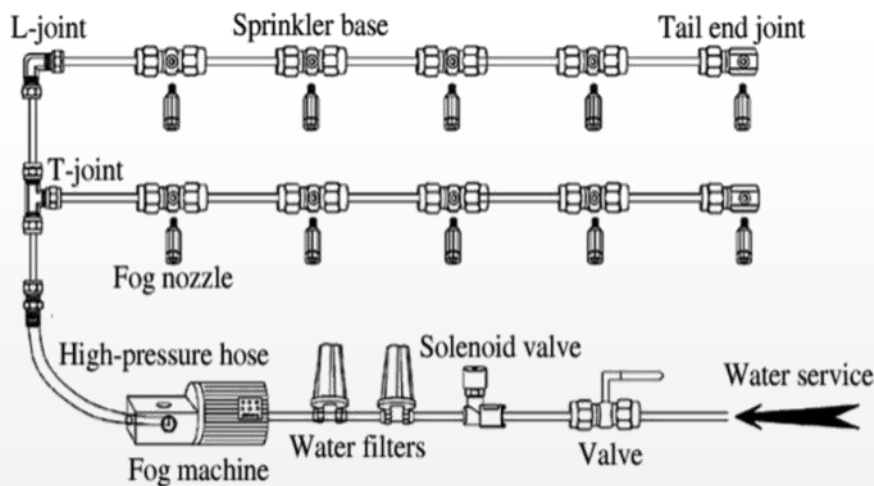

Welcome to the world of



Your demand  
Our "know how"

**Tågeanlægget** består af et keramisk højtrykstempelpumpehoved, motor, base og forskellige dysehoveder, som producerer kold tåge af rent vand. Tågemaskinen kan indstilles på forskellige måder og anvendes til forskellige formål i mange installationer.

Selve tågemaskinen er den vigtigste komponent i et tågeanlæg og skaber, ved hjælp af tågedyserne og de andre tilbehørsdele, fortryllende kunstige tågescenarier.

Anlæggene anvendes med stor succes i fritids- og forlystelsesparker, til landskabsprojekter, i havearkitekturen, springvandsanlæg, drivhuse, tropehuse m.m..

Tågemaskinen producerer både frisk luft og en absolut uskadelig tågedis, som forvandler landskabet til en magisk, romantisk og spændende teaterscene.

Anlægget er nemt at betjene, har et lavt støjniveau og en lang levetid.



Pos.	Art. nr.	Artikel	Ean/Barcode
A	GF 008000	Tågemaskine 7 l/m. 2 HP	5704979080005
A	GF 008002	Tågemaskine 11 l/m. 3 HP	5704979080012
A	GF 008004	Tågemaskine 15 l/m. 4 HP	5704979080029
	GF 008008	Kontrolboks til tågemaskine	5704979080203
B	GF 008010	Kølig tåge dyse	5704979080036
C	GF 008011	Kølig tåge dyse	5704979080043
D	GF 008060	Vinkelstykke	5704979080050
E	GF 008055	T-stykke	5704979080067
F	GF 008050	T-stykke med kølig tåge dyse	5704979080074
G	GF 008040	Ventilforbindelsesled	5704979080081
H	GF 008046	3-vejs terminal forbindelse	5704979080098
I	GF 008045	Enkel terminal forbindelse	5704979080104
J	GF 008065	Udvendig-gevind forbindelse	5704979080111
K	GF 008012	Kølig tåge dyse	5704979080128
L	GF 008013	Kølig tåge dyse	5704979080135
M	GF 008020	Højtryks kobberrør	5704979080142
N	GF 008021	Højtryks PE-rør	5704979080159
O	GF 008030	Rørholdere	5704979080166
P	GF 008025	Højtryks nylonrør	5704979080173
Q	GF 008076	Plastik vandfiltre	5704979080180
R	GF 008075	Rustfri stål vandfiltre	5704979080197
	GF 008035	Magnetventil 3/4"	5704979080210

Rustfrit Stål

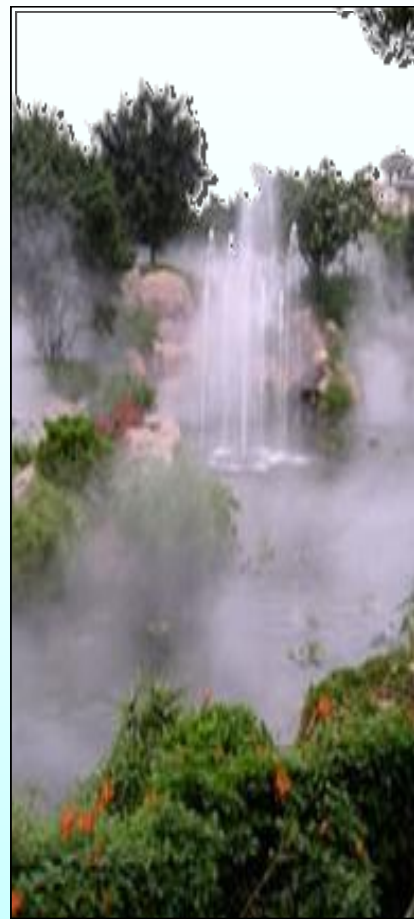

## Have FUN - Make it VISIBLE

Rustfrit Stål



**Groundland** er en særlig form for installationskammer der er beregnet til nedstøbning. Heri kan dyserne monteres, og det er muligt at installere en LED lys enhed.

**Groundland** har et 75 mm. stort udløb, så vandet let kan løbe tilbage til reservoiret, og holde **Groundland** tør.

**Groundland** er justerbar i højden fra 25 til 30 cm. Let at installere i rette højde for forskellige dyser.

Den komplette **Groundland** består af følgende:

- ⇒ LED lys 30 x 1 watt
- ⇒ Kometdysse 1"
- ⇒ Rør
- ⇒ Støtteramme
- ⇒ Gitter

Let at installere, let at rengøre og let at betjene.

Applikationer:  
Dette specielle fontænesystem kan anvendes i:

- ⇒ Vandlegepladser
- ⇒ Offentlige pladser
- ⇒ Aktive springvand
- ⇒ Musikspringvand
- ⇒ Rundkørsler
- ⇒ Parkeringspladser

**Bliv forfrisket uden at blive våd!**



**Welcome to the World of**



Art. nr.	Produkt	Diameter	Højde	Lys	Vægt	Ean/Barcode
GF 007202	<b>Groundland</b>	225/145 mm.	250 mm.		1,6 kg.	5704979890000
GF 007204	<b>LED lys</b>	109 mm.	128 mm.	30 x 1 watt	0,3 kg.	5704979890017



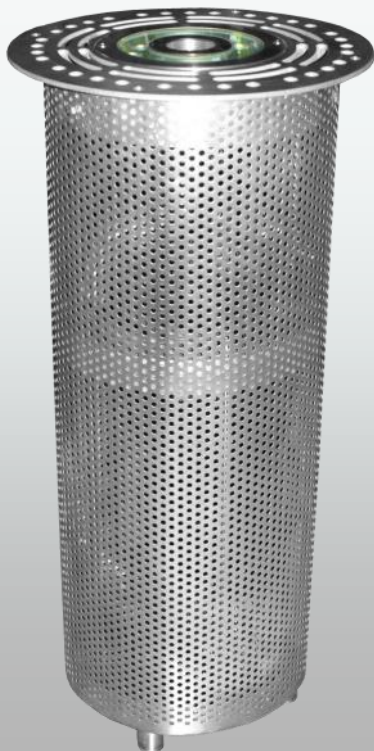

Rustfrit Stål



**Dryland** fontænesættet er et meget ekstraordinært springvand, som leveres med dyse, pumpe, forfilter samt kraftig Led belysning.

**Dryland** kan let monteres til et centralt kontrolpanel, og på denne måde styres således at den rette effekt opnås.

**Dryland** kan på bestilling leveres med en føler for automatisk stop/start så enheden selv stopper når en person nærmer sig, og så genoptager driften når personen har passeret.

En sjov og overraskende oplevelse, især for børn og barnlige sjæle.

Dryland sættet består af:

- ⇒ Pumpe 1,1 KW
- ⇒ LED-lys 9 x 3 watt
- ⇒ Komet dyse
- ⇒ Rørledning
- ⇒ Støtteramme
- ⇒ Rist
- ⇒ Forfilter

Nem at installere, betjene og rengøre.

Applikationer:

Dette fontæne-system kan f.eks. anvendes i / til:

- ⇒ Vandlegepladser
- ⇒ Offentlige pladser
- ⇒ Aktive springvand
- ⇒ Musikspringvand
- ⇒ Rundkørsler
- ⇒ Parkeringspladser

**Bliv forfrisket uden at blive våd!**



**Welcome to the World of**



Art. nr.	Diameter	Højde	Lys	Vægt	Ean/Barcode
GF 007212	350 mm.	742 mm.	LED 9 x 3 W	18,6 kg.	5704979850424



Retningsbestemte **kugleled** bruges til at justere dyser, som ikke har et indbygget kugleled og som kræver en retningsbestemt tilpasning fra 2° til 15° fra centerlinjen.

Kugleleddene er velegnede til undervandsinstallationer, og er fremstillet i støbt bronze med teflonpakninger og bolte i rustfrit stål.

Pos.	Art. nr.	Diameter	Højde	Gevind	Ean/Barcode
A	GF 060803	Ø 18 mm.	84 mm.	1/2"	5704979090004
B	GF 060804	Ø 26 mm.	92 mm.	3/4"	5704979090011
C	GF 060805	Ø 62 mm.	100 mm.	1"	5704979090028
D	GF 060807	Ø 75 mm.	116 mm.	1-1/2"	5704979090035
E	GF 060808	Ø 90 mm.	135 mm.	2"	5704979090042
F	GF 060812	Ø 111 mm.	190 mm.	3"	5704979090059
G	GF 060813	Ø 140 mm.	220 mm.	4"	5704979090066



Justerbare flanger giver mulighed for at justere dyser, som ikke har et kugleled. Dysen kan justeres med max. 5° fra centerlinjen.

Løsn skruerne på modsatte side for at bestemme justeringsretningen, stram dem igen og lås alle skruer.

Flangerne er egnet til undervandsinstallationer, og er fremstillet i støbt bronze med bolte af rustfrit stål.



Pos.	Art. nr.	Diameter	Højde	Gevind	Ean/Barcode
H	GF 060905	Ø 84 mm.	62 mm.	1"	5704979090073
I	GF 060907	Ø 110 mm.	70 mm.	1-1/2"	5704979090080
J	GF 060908	Ø 120 mm.	80 mm.	2"	5704979090097
K	GF 060912	Ø 162 mm.	90 mm.	3"	5704979090103
L	GF 060913	Ø 170 mm.	96 mm.	4"	5704979090110

Welcome to the world of



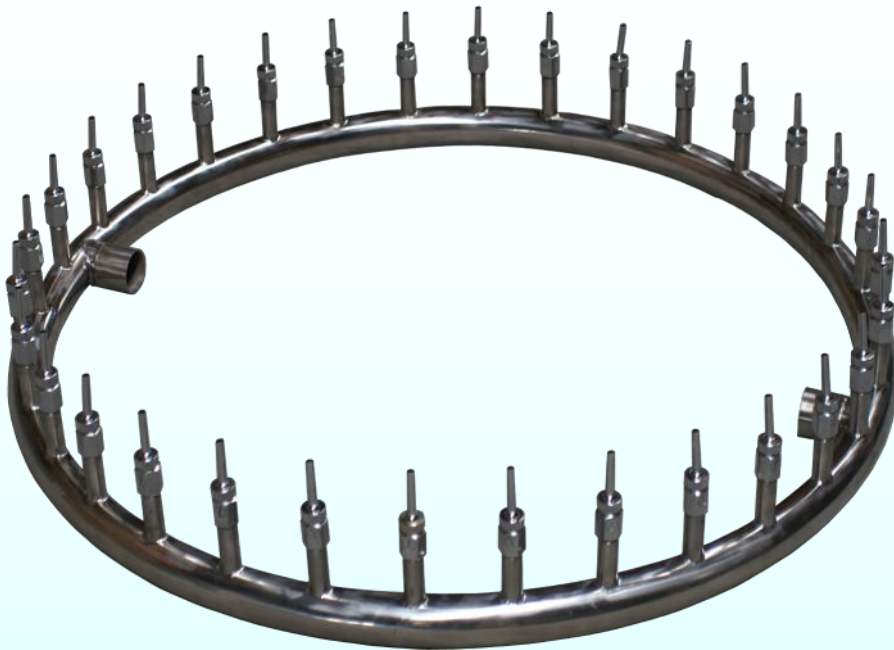

Special størrelser udføres  
på forespørgsel

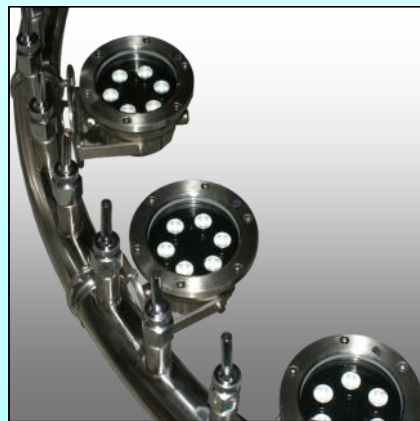

Art. nr.	Diameter	Højde	udgange	Flow rør	Dyser	Vægt	Ean/Barcode
<b>GF 006050</b>	Ø 100 cm.	15 cm.	32 x 1/2"	Ø 50 mm.	32 stk.	9 kg.	5704979070006
<b>GF 006100</b>	Ø 150 cm.	20 cm .	48 x 3/4"	Ø 63 mm.	48 stk.	21 kg.	5704979070013
<b>GF 006150</b>	Ø 200 cm.	20ccm .	72 x 3/4"	Ø 63 mm.	72 stk.	38 kg.	5704979070020



Nautic Rustfri Vandfaldsbakker er legende lette at montere, og skaber et stabilt og flot vandfald i 60 cm. 90 cm. og 120 cm. bredde.

Vandet stiger op gennem dæmperbakken således at det kommer jævnt ud i hele bredden, og skaber derved et flot og sammenhængende vandfald.

Alle vandfald kan belyses. Dette sker bedst nedefra, hvor lyset så vil følge vandet til toppen af vandfaldet og skabe en meget smuk effekt.

Nautic Rustfri vandfaldsbakker leveres alle med en 32 mm. Slangetilslutning.

## Ramses



## Cheops



Cheops og Ramses er begge udført i Rustfrit Stål og er legende lette at montere, og skaber et stabilt og flot vandfald på 18 cm. og 30 cm. i bredden.

Vandet stiger op gennem hele foden således at det kommer jævnt ud i hele bredden, og skaber derved et flot og sammenhængende vandfald.

Alle vandfald kan belyses. Dette sker bedst nedefra, hvor lyset så vil følge vandet til toppen af vandfaldet og skabe en meget smuk effekt.



Best. No.	Model	l/t.	Faldhøjde	L x B x H i mm.	CTN	Ean/Barcode
IT 500060	Nautic 60	4000 > 5000	20 til 60 cm.	600 x 143 x 95	1	8714035423087
IT 500090	Nautic 90	5500 > 6500	25 til 70 cm.	900 x 143 x 95	1	8714035423094
IT 500120	Nautic 120	7500 > 8500	30 til 80 cm.	1200 x 143 x 95	1	8714035423100
IT 500601	Ramses	950 > 1800	55 til 60 cm.	50 x 300 x 500	1	4006873394129
IT 500 602	Cheops	650 > 1100	50 til 55 cm.	130 x 180 x 450	1	4006873394105







# Slanger

Pos.	Best. nr.	Beskrivelse	Størrelse	Salgsenhed	EAN/Barcode
A	GI 010804	Luftslange klar plast	4/ 6 mm.	1 x 100 m.	5704979300004
A	GI 010805	luftslange Silicone	4/ 6 mm.	1 x 100 m.	5704979300011
A	GI 010806	Luftslange klar plast	6/ 8 mm.	1 x 50 m.	5704979300028
A	GI 010808	Luftslange klar plast	8/10 mm.	1 x 50 m.	5704979300035
B	GI 010809	Vandslange grøn plast	9/13 mm.	1 x 25 m.	5704979300134
B	GI 010812	Vandslange grøn plast	12/16 mm.	1 x 25 m.	5704979300141
B	GI 010816	Vandslange grøn plast	16/22 mm.	1 x 25 m.	5704979300158
B	GI 010819	Vandslange grøn plast	19/27 mm.	1 x 25 m.	5704979300165
B	GI 010825	Vandslange grøn plast	25/34 mm.	1 x 25 m.	5704979300172
C	GJ 036340	Flexslange	14 mm. = 1/2"	1 x 30 m.	5704979300271
C	GJ 036341	Flexslange	20 mm. = 3/4"	1 x 30 m.	5704979300288
C	GJ 036342	Flexslange	25 mm. = 1"	1 x 30 m.	5704979300295
C	GJ 036343	Flexslange	32 mm. = 1-1/4"	1 x 30 m.	5704979300301
C	GJ 036344	Flexslange	40 mm. = 1-1/2"	1 x 30 m.	5704979300318
C	GJ 036345	Flexslange	50 mm. = 2"	1 x 30 m.	5704979300325
E	GK 240020	Flexslange armeret	20 mm. = 3/4"	1 x 50 m.	5704979300424
E	GK 240025	Flexslange armeret	25 mm. = 1"	1 x 50 m.	5704979300431
E	GK 240032	Flexslange armeret	32 mm. = 1-1/4"	1 x 50 m.	5704979300448
E	GK 240040	Flexslange armeret	40 mm. = 1-1/2"	1 x 50 m.	5704979300455
E	GK 240050	Flexslange armeret	50 mm. = 2"	1 x 50 m.	5704979300462
F	GN 052731	Gummi/Textilslange armeret	14 mm. = 1/2"	1 x 30 m.	5704979310218
F	GN 052732	Gummi/Textilslange armeret	20 mm. = 3/4"	1 x 30 m.	5704979310225
F	GN 052733	Gummi/Textilslange armeret	25 mm. = 1"	1 x 30 m.	5704979310232



## Easy Tight Slangebinderere

Disse let anvendelige slangebinderere (ingen brug af værktøj) fremstilles i 2 modeller:

**Dobbelt-tråd** og **Jubilee (flad)**.

**Model Dobbelt-tråd** er kadmiumbelagt, for at gøre den ekstra holdbar.

**Model Jubilee** er fremstillet af rustfrit stål. Easy tight fingergrebet, kan aftages efter fastspænding, for at øge sikkerheden.

**Begge modeller leveres i bokse med 10 stk.**

Begge typer er farvekodet, så det er nemt at genkende størrelsen: 3/8" (Blå), 1/2" (Grøn), 3/4" (Gul), 1" (Orange), 1 1/4" (Rød), 1 1/2" (Sort)

Pos.	Best. nr.	Model	Størrelse	EAN/Barcode
A	GP 040050	Dobbelttråd	3/8"	5704979400094
B	GP 040075	Dobbelttråd	1/2"	5704979400100
C	GP 040100	Dobbelttråd	3/4"	5704979400117
D	GP 040125	Dobbelttråd	1"	5704979400124
E	GP 040150	Dobbelttråd	1 1/4"	5704979400131
F	GP 040175	Dobbelttråd	1 1/2"	5704979400148
G	GP 041050	Jubilee (flad)	3/8"	5704979400209
H	GP 041075	Jubilee (flad)	1/2"	5704979400216
I	GP 041100	Jubilee (flad)	3/4"	5704979400223
J	GP 041125	Jubilee (flad)	1"	5704979400230
K	GP 041150	Jubilee (flad)	1 1/4"	5704979400247
L	GP 041175	Jubilee (flad)	1 1/2"	5704979400254

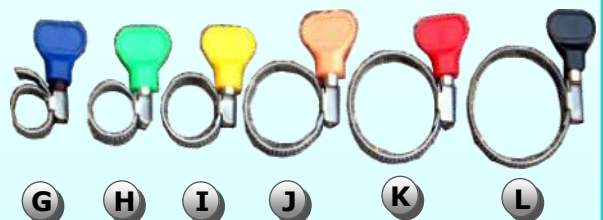

## SPÆNDEBÅND I RUSTFRIT KROMSTÅL

Bredde 9 mm. Galvaniseret snegleskrue.

Pos.	Best. nr.	Model	Størrelse	EAN/Barcode
M	GP 047089	Rustfrit kromstål	8 - 12 mm.	5704979400360
M	GP 047090	Rustfrit kromstål	10 - 16 mm.	5704979400377
M	GP 047091	Rustfrit kromstål	12 - 22 mm. (1/2")	5704979400384
M	GP 047092	Rustfrit kromstål	16 - 27 mm. (3/4")	5704979400391
M	GP 047093	Rustfrit kromstål	20 - 32 mm. (1")	5704979400407
M	GP 047094	Rustfrit kromstål	25 - 40 mm. (1-1/4")	5704979400414
M	GP 047095	Rustfrit kromstål	32 - 50 mm. (1-1/2")	5704979400421
M	GP 047096	Rustfrit kromstål	40 - 60 mm. (2")	5704979400438



Monteres og afmonteres nemt med en vandpumpetang.

Farve: sort, temperaturresistent op til 110° C.

Høj træk- og bøjningsstyrke.

Pos.	Best. nr.	Model	Størrelse	EAN/Barcode
O	GP 046403	Sort plast	10,5 - 12,7 mm.	5704979400544
O	GP 046404	Sort plast	12,2 - 14,8 mm.	5704979400551
O	GP 046405	Sort plast	13,3 - 16,4 mm.	5704979400568
O	GP 046406	Sort plast	15,1 - 18,2 mm.	5704979400575
O	GP 046407	Sort plast	17,1 - 20,2 mm.	5704979400582
O	GP 046408	Sort plast	18,6 - 22,1 mm.	5704979400599
O	GP 046409	Sort plast	20,4 - 24,1 mm.	5704979400605
O	GP 046410	Sort plast	22,5 - 26,2 mm.	5704979400612
O	GP 046411	Sort plast	24,8 - 28,7 mm.	5704979400629
O	GP 046412	Sort plast	26,8 - 31,0 mm.	5704979400636
O	GP 046413	Sort plast	29,2 - 33,6 mm.	5704979400643
O	GP 046414	Sort plast	32,6 - 36,5 mm.	5704979400650
O	GP 046415	Sort plast	35,1 - 39,4 mm.	5704979400667
O	GP 046416	Sort plast	38,0 - 42,3 mm.	5704979400674
O	GP 046417	Sort plast	40,9 - 45,0 mm.	5704979400681



## SAMLELED

Studsenes riller gør slangetilslutningen ekstra sikker.

Pos.	Best. nr.	Model	Mål	EAN/Barcode
A	PK 030050	lige	1/2"	5704979400940
A	PK 030075	lige	3/4"	5704979400957
A	PK 030100	lige	1"	5704979400964
A	PK 030125	lige	1 1/4"	5704979400971
A	PK 030150	lige	1 1/2"	5704979400988

Pos.	Best. nr.	Vinkel	Mål	EAN/Barcode
B	PK 031050	90°	1/2"	5704979401084
B	PK 031075	90°	3/4"	5704979401091
B	PK 031100	90°	1"	5704979401107
B	PK 031125	90°	1 1/4"	5704979401114
B	PK 031150	90°	1 1/2"	5704979401121

Pos.	Best. nr.	T-stykke	Mål	EAN/Barcode
C	PK 032050	T	1/2"	5704979401237
C	PK 032075	T	3/4"	5704979401244
C	PK 032100	T	1"	5704979401251
C	PK 032125	T	1 1/4"	5704979401268
C	PK 032150	T	1 1/2"	5704979401275

Pos.	Best. nr.	Forgrening	Mål	EAN/Barcode
D	PK 035050	Y	1/2"	5704979401398
D	PK 035075	Y	3/4"	5704979401404
D	PK 035100	Y	1"	5704979401411

Pos.	Best. nr.	Reguleringshane	Mål	EAN/Barcode
E	PK 033050	2-vejs	1/2"	5704979401527
E	PK 033075	2-vejs	3/4"	5704979401534
E	PK 033100	2-vejs	1"	5704979401541
F	PK 034050	3-vejs	1/2"	5704979401589
F	PK 034075	3-vejs	3/4"	5704979401596
F	PK 034100	3-vejs	1"	5704979401602

Pos.	Best. nr.	Beholdergennemføring PP, sort	EAN/Barcode
G	PK 037075	3/4" udv. gevind	5704979420108
G	PK 037100	1" udv. gevind	5704979420115
G	PK 037125	1-1/4" udv. gevind	5704979420122
G	PK 037150	1-1/2" udv. gevind	5704979420139
G	PK 037175	2" udv. gevind	5704979420146
G	PK 037200	3/4" indv. gevind x 1-1/4" udv. gevind	5704979420153
G	PK 037225	1" indv. gevind x 1-1/4" udv. gevind	5704979420160





Pos.	Best. nr.	Samleled	Mål	EAN/Barcode
A	PL 003180	Lige	4 x 4 mm.	5704979401718
A	PL 003190	Lige	6 x 4 mm.	5704979401725
A	PL 003200	Lige	6 x 6 mm.	5704979401732
A	PL 003210	Lige	8 x 6 mm.	5704979401749
A	PL 003220	Lige	8 x 8 mm.	5704979401756
A	PL 003230	Lige	10 x 8 mm.	5704979401763
A	PL 003250	Lige	13 x 9 mm.	5704979401770
A	PL 003260	Lige	13 x 13 mm.	5704979401787
A	PL 003270	Lige	13 x 19 mm.	5704979401794
A	PL 003280	Lige	19 x 19 mm.	5704979401800

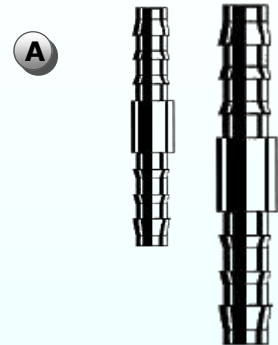

Pos.	Best. nr.	T-stykke	Mål	EAN/Barcode
B	PL 003360	T	8 x 8 x 8 mm	5704979401909
B	PL 003400	T	13 x 9 x 13 mm	5704979401916
B	PL 003410	T	13 x 13 x 13 mm	5704979401923
B	PL 003420	T	19 x 13 x 19 mm	5704979401930
B	PL 003430	T	19 x 19 x 19 mm	5704979401947
B	PL 003440	T	25 x 25 x 25 mm	5704979401954



Pos.	Best. nr.	Vinkel	Mål	EAN/Barcode
C	PL 003500	90°	13 x 13 mm.	5704979402067
C	PL 003510	90°	19 x 19 mm.	5704979402074



Pos.	Best. nr.	Kryds	Mål	EAN/Barcode
D	PL 003600	+	13 mm.	5704979402128

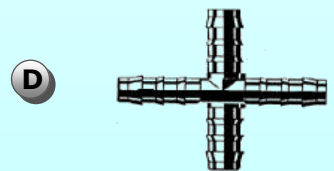

Pos.	Best. nr.	Slangestuds	Mål	EAN/Barcode
E	PP 001180	Udv. gevind	1/2" x 10 mm.	5704979402234
E	PP 001190	Udv. gevind	1/2" x 13 mm.	5704979402241
E	PP 001200	Udv. gevind	1/2" x 16 mm.	5704979402258
E	PP 001210	Udv. gevind	1/2" x 19 mm.	5704979402265
E	PP 001220	Udv. gevind	3/4" x 10 mm.	5704979402272
E	PP 001230	Udv. gevind	3/4" x 13 mm.	5704979402289
E	PP 001240	Udv. gevind	3/4" x 19 mm.	5704979402296
E	PP 001250	Udv. gevind	3/4" x 25 mm.	5704979402302
E	PP 001260	Udv. gevind	1" x 13 mm.	5704979402319
E	PP 001270	Udv. gevind	1" x 19 mm.	5704979402326
E	PP 001280	Udv. gevind	1" x 25 mm.	5704979402333
E	PP 001290	Udv. gevind	1" x 32 mm.	5704979402340

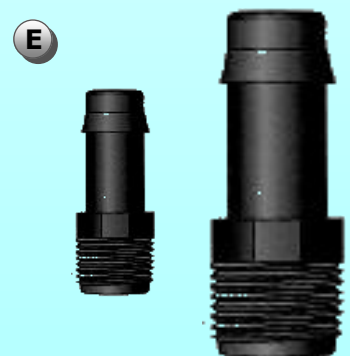

Pos.	Best. nr.	T-stykke	Mål	EAN/Barcode
F	PP 001300	T	6 x 6 x 6 mm.	5704979402456
F	PP 001320	T	10 x 10 x 10 mm.	5704979402463
F	PP 001330	T	13 x 13 x 13 mm.	5704979402470
F	PP 001340	T	16 x 16 x 16 mm.	5704979402487
F	PP 001350	T	19 x 19 x 19 mm.	5704979402494
F	PP 001360	T	25 x 25 x 25 mm.	5704979402500
F	PP 001380	T	32 x 32 x 32 mm.	5704979402517

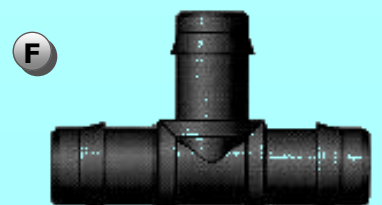

Pos.	Best. nr.	Reducering	Mål	EAN/Barcode
A	PP 001390	T	13 x 10 x 13 mm.	5704979402623
A	PP 001410	T	13 x 19 x 13 mm.	5704979402630
A	PP 001400	T	16 x 13 x 16 mm.	5704979402647
A	PP 001450	T	19 x 13 x 19 mm.	5704979402654
A	PP 001420	T	19 x 16 x 19 mm.	5704979402661
A	PP 001430	T	19 x 25 x 19 mm.	5704979402678
A	PP 001440	T	25 x 13 x 25 mm.	5704979402685
A	PP 001470	T	25 x 16 x 25 mm.	5704979402692
A	PP 001460	T	25 x 19 x 25 mm.	5704979402708
A	PP 001480	T	32 x 13 x 32 mm.	5704979402715
A	PP 001500	T	32 x 19 x 32 mm.	5704979402722
A	PP 001520	T	32 x 25 x 32 mm.	5704979402739

Pos.	Best. nr.	Vinkel	Mål	EAN/Barcode
B	PP 001600	90°	6 x 6 mm.	5704979402845
B	PP 001620	90°	10 x 10 mm.	5704979402852
B	PP 001630	90°	13 x 13 mm.	5704979402869
B	PP 001640	90°	16 x 16 mm.	5704979402876
B	PP 001650	90°	19 x 19 mm.	5704979402883
B	PP 001660	90°	25 x 25 mm.	5704979402890
B	PP 001680	90°	32 x 32 mm.	5704979402906

Pos.	Best. nr.	Samleled	Mål	EAN/Barcode
C	PP 001800	Lige	6 x 6 mm.	5704979403002
C	PP 001820	Lige	10 x 10 mm.	5704979403019
C	PP 001830	Lige	13 x 13 mm.	5704979403026
C	PP 001840	Lige	16 x 16 mm.	5704979403033
C	PP 001850	Lige	19 x 19 mm.	5704979403040
C	PP 001860	Lige	25 x 25 mm.	5704979403057
C	PP 001880	Lige	32 x 32 mm.	5704979403064

Pos.	Best. nr.	Reducering	Mål	EAN/Barcode
D	PP 002000	Lige	10 x 6 mm.	5704979403170
D	PP 002020	Lige	13 x 6 mm.	5704979403187
D	PP 002060	Lige	16 x 13 mm.	5704979403194
D	PP 002070	Lige	19 x 13 mm.	5704979403200
D	PP 002080	Lige	19 x 16 mm.	5704979403217
D	PP 002100	Lige	25 x 13 mm.	5704979403224
D	PP 002120	Lige	25 x 19 mm.	5704979403231
D	PP 002140	Lige	32 x 25 mm.	5704979403248

Pos.	Best. nr.	Reguleringshane	Mål	EAN/Barcode
E	PP 002200	2 x studs	10 x 10 mm.	5704979403354
E	PP 002220	2 x studs	13 x 13 mm.	5704979403361
E	PP 002240	2 x studs	16 x 16 mm.	5704979403378
E	PP 002260	2 x studs	19 x 19 mm.	5704979403385
E	PP 002280	2 x studs	25 x 25 mm.	5704979403392
F	PP 002360	1/2" udv. gevind	13 mm. studs	5704979403453
F	PP 002380	1/2" udv. gevind	16 mm. studs	5704979403460
F	PP 002420	3/4" udv. gevind	13 mm. studs	5704979403477
F	PP 002440	3/4" udv. gevind	16 mm. studs	5704979403484

A



B



C



D



E

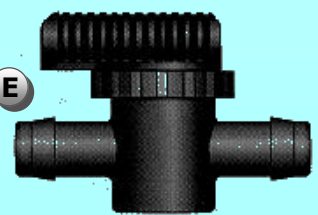

F





Pos.	Best. nr.	Slangeadapter PP, sort	Mål	EAN/Barcode
A	PO 003000	1/4" udv. Gevind	6 mm. studs	5704979420276
A	PO 003010	1/4" udv. Gevind	8 mm. studs	5704979420283
A	PO 003020	1/4" udv. Gevind	9 mm. studs	5704979420290
A	PO 003030	1/2" udv. Gevind	9 mm. studs	5704979420306
A	PO 003040	1/2" udv. Gevind	13 mm. studs	5704979420313
A	PO 003050	1/2" udv. Gevind	19 mm. studs	5704979420320
A	PO 003060	3/4" udv. Gevind	13 mm. studs	5704979420337
A	PO 003070	3/4" udv. Gevind	19 mm. studs	5704979420344
A	PO 003080	3/4" udv. Gevind	25 mm. studs	5704979420351
A	PO 003090	1" udv. Gevind	13 mm. studs	5704979420368
A	PO 003100	1" udv. Gevind	19 mm. studs	5704979420375
A	PO 003110	1" udv. Gevind	25 mm. studs	5704979420382
A	PO 003120	1" udv. Gevind	32 mm. studs	5704979420399
A	PO 003130	1 1/4" udv. Gevind	25 mm. studs	5704979420405
A	PO 003140	1 1/4" udv. Gevind	32 mm. studs	5704979420412
A	PO 003141	1 1/4" udv. Gevind	40 mm. studs	5704979420429
A	PO 003142	1 1/2" udv. Gevind	40 mm. studs	5704979420436
A	PO 003144	1 1/2" udv. Gevind	50 mm. studs	5704979420443
A	PO 003146	2" udv. Gevind	50 mm. studs	5704979420450

Pos.	Best. nr.	Fordelere	Mål	EAN/Barcode
B	PO 003800	3-vejs lige 3/4" udv. gevind x 3x9 mm. studs		5704979403590
B	PO 003810	3-vejs lige 3/4" udv. gevind x 3x13 mm. studs		5704979403606
B	PO 003850	3-vejs flad 3/4" indv. gevind x 3 x 9 mm. studs		5704979403613
B	PO 003860	3-vejs flad 3/4" indv. gevind x 3 x 13 mm. studs		5704979403620
B	PO 003890	4-vejs lige 3/4" udv. gevind x 4 x 9 mm. studs		5704979403637
B	PO 003900	4-vejs lige 3/4" udv. gevind x 4 x 13 mm. studs		5704979403644
B	PO 003930	6-vejs flad 3/4" udv. gevind x 3 x 9 mm. studs		5704979403651
B	PO 003940	6-vejs flad 3/4" udv. gevind x 6 x 13 mm. studs		5704979403668

Pos.	Best. nr.	Slangeadapter universal	Mål i mm.	EAN/Barcode
C	PO 004100	3/4" udv. gevind	25-20-13 studs	5704979403774
C	PO 004120	1" udv. gevind	25-20-13 studs	5704979403781
C	PO 004200	1 1/4" udv. gevind	40-32-25 studs	5704979403798

Pos.	Best. nr.	Slangeadapter vinkel 90°	Mål	EAN/Barcode
D	PO 003720	1/2" udv. gevind	13 mm. studs	5704979403903
D	PO 003730	1/2" udv. gevind	19 mm. studs	5704979403910
D	PO 003740	3/4" udv. gevind	19 mm. studs	5704979403927
D	PO 003750	3/4" udv. gevind	25 mm. studs	5704979403934
D	PO 003760	1" udv. gevind	25 mm. studs	5704979403941
D	PO 003770	1" udv. gevind	32 mm. studs	5704979403958
D	PO 003780	1 1/4" udv. gevind	32 mm. studs	5704979403965
D	PO 003790	1 1/4" udv. gevind	40 mm. studs	5704979403972
D	PO 003791	1 1/2" udv. gevind	40 mm. studs	5704979403989
D	PO 003792	2" udv. gevind	50 mm. studs	5704979403996

Pos.	Best. nr.	Diffusor - PP, sort	Mål	EAN/Barcode
E	PO 004300	3/4" udv. gevind	20 mm. studs	5704979420573
E	PO 004320	3/4" udv. gevind	25 mm. studs	5704979420580
E	PO 004340	1" udv. gevind	20 mm. studs	5704979420597
E	PO 004360	1" udv. gevind	25 mm. studs	5704979420603

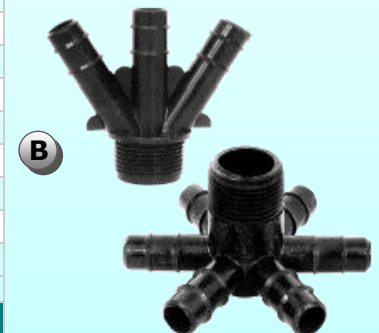

Pos.	Best. nr.	Slangeadapt. PP, sort	Mål	EAN/Barcode
A	PO 013650	1/2" indv. Gevind	13 mm. studs	5704979420719
A	PO 013660	1/2" indv. Gevind	19 mm. studs	5704979420726
A	PO 013670	3/4" indv. Gevind	13 mm. studs	5704979420733
A	PO 013680	3/4" indv. Gevind	19 mm. studs	5704979420740
A	PO 023620	1 1/4" indv. Gevind	32 mm. studs	5704979420757
A	PO 023630	1 1/4" indv. Gevind	40 mm. studs	5704979420764
A	PO 023640	1 1/2" indv. Gevind	40 mm. studs	5704979420771
A	PO 023690	1 1/2" indv. Gevind	50 mm. studs	5704979420788
A	PO 023700	2" indv. Gevind	50 mm. studs	5704979420795



Pos.	Best. nr.	Møtrik - PP, sort	Mål	EAN/Barcode
B	PO 002900	Møtrik	1/2"	5704979420900
B	PO 002910	Møtrik	3/4"	5704979420917
B	PO 002920	Møtrik	1"	5704979420924
B	PO 002930	Møtrik	1 1/4"	5704979420931
B	PO 002940	Møtrik	1 1/2"	5704979420948
B	PO 002950	Møtrik	2"	5704979420955



Pos.	Best. nr.	Slangestuds m. omløber	Mål	EAN/Barcode
C	PO 004600	Lige	1/2" x 13 mm.	5704979404108
C	PO 004620	Lige	3/4" x 20 mm.	5704979404115
C	PO 004640	Lige	1" x 25 mm.	5704979404122
C	PO 004660	Lige	1 1/4" x 32 mm.	5704979404139
D	PO 004700	Vinkel 90°	3/4" x 20 mm.	5704979404146
D	PO 004720	Vinkel 90°	1" x 25 mm.	5704979404153
D	PO 004740	Vinkel 90°	1 1/4" x 32 mm.	5704979404160
E	PO 004800	Omløber	1/2"	5704979404177
E	PO 004820	Omløber	3/4"	5704979404184
E	PO 004840	Omløber	1"	5704979404191
E	PO 004860	Omløber	1 1/4"	5704979404207
F	PO 004900	Gummiring	1/2"	5704979404214
F	PO 004920	Gummiring	3/4"	5704979404221
F	PO 004940	Gummiring	1"	5704979404238
F	PO 004960	Gummiring	1 1/4"	5704979404245



Pos.	Best. nr.	Teleskopør - PE, sort	Mål	EAN/Barcode
G	PO 002400	2 x 1/2" udv. gevind	L. 15 cm.	5704979410109
G	PO 002410	2 x 1/2" udv. gevind	L. 30 cm.	5704979410116
G	PO 002430	2 x 3/4" udv. gevind	L. 15 cm.	5704979410123
G	PO 002435	2 x 3/4" udv. gevind	L. 30 cm.	5704979410130
G	PO 002440	2 x 3/4" udv. gevind	L. 50 cm.	5704979410147
G	PO 002450	2 x 1" udv. gevind	L. 15 cm.	5704979410154
G	PO 002460	2 x 1" udv. gevind	L. 30 cm.	5704979410161
G	PO 002470	2 x 1" udv. gevind	L. 50 cm.	5704979410178



Pos.	Best. nr.	Dobbeltnippel - PP, sort	Mål	EAN/Barcode
H	PO 001020	2 x udv. gevind	1/2"	5704979421068
H	PO 001030	2 x udv. gevind	3/4"	5704979421075
H	PO 001040	2 x udv. gevind	1"	5704979421082
H	PO 001050	2 x udv. gevind	1 1/4"	5704979421099
H	PO 001060	2 x udv. gevind	1-1/2"	5704979421105
H	PO 001070	2 x udv. gevind	2"	5704979421112

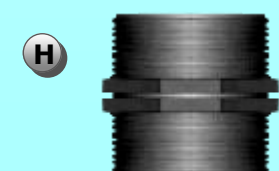



Pos.	Best. nr.	Reduktionsnippel - PP, sort	Mål	EAN/Barcode
A	PO 001110	2 x udv. gevind	3/4" x 1/2"	5704979421228
A	PO 001120	2 x udv. gevind	1" x 1/2"	5704979421235
A	PO 001130	2 x udv. gevind	1" x 3/4"	5704979421242
A	PO 001140	2 x udv. gevind	1 1/4" x 1"	5704979421259
A	PO 001150	2 x udv. gevind	1 1/2" x 1 1/4"	5704979421266
A	PO 001160	2 x udv. gevind	2" x 1 1/2"	5704979421273

A



Pos.	Best. nr.	Muffe - PP, sort	Mål	EAN/Barcode
B	PO 001220	2 x indiv. gevind	1/2"	5704979421396
B	PO 001230	2 x indiv. gevind	3/4"	5704979421402
B	PO 001240	2 x indiv. gevind	1"	5704979421419
B	PO 001250	2 x indiv. gevind	1 1/4"	5704979421426
B	PO 001260	2 x indiv. gevind	1 1/2"	5704979421433
B	PO 001270	2 x indiv. gevind	2"	5704979421440

B



Pos.	Best. nr.	Reduktionsmuffe - PP, sort	Mål	EAN/Barcode
C	PO 001320	2 x indiv. gevind	3/4" x 1/2"	5704979421556
C	PO 001330	2 x indiv. gevind	1" x 1/2"	5704979421563
C	PO 001340	2 x indiv. gevind	1" x 3/4"	5704979421570
C	PO 001350	2 x indiv. gevind	1 1/4" x 1"	5704979421587
C	PO 001360	2 x indiv. gevind	1 1/2" x 1 1/4"	5704979421594
C	PO 001370	2 x indiv. gevind	2" x 1 1/2"	5704979421600

C

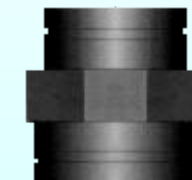

Pos.	Best. nr.	Nippelmuffe/reduktion	Mål	EAN/Barcode
D	PO 001430	Udv. og indiv. gevind	3/4" x 1/2"	5704979421716
D	PO 001440	Udv. og indiv. gevind	1" x 1/2"	5704979421723
D	PO 001450	Udv. og indiv. gevind	1" x 3/4"	5704979421730
D	PO 001460	Udv. og indiv. gevind	1 1/4" x 3/4"	5704979421747
D	PO 001470	Udv. og indiv. gevind	1 1/4" x 1"	5704979421754
D	PO 001490	Udv. og indiv. gevind	1 1/2" x 1 1/4"	5704979421761
D	PO 001530	Udv. og indiv. gevind	2" x 1 1/2"	5704979421778

D

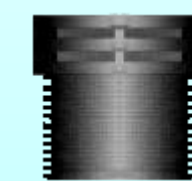

Pos.	Best. nr.	Nippelmuffe/reduktion	Mål	EAN/Barcode
E	PO 001600	Indv. og udv. gevind	3/4" x 1/2"	5704979421884
E	PO 001610	Indv. og udv. gevind	1" x 1/2"	5704979421891
E	PO 001620	Indv. og udv. gevind	1" x 3/4"	5704979421907
E	PO 001630	Indv. og udv. gevind	1 1/4" x 3/4"	5704979421914
E	PO 001640	Indv. og udv. gevind	1 1/4" x 1"	5704979421921
E	PO 001650	Indv. og udv. gevind	1 1/2" x 1 1/4"	5704979421938
E	PO 001680	Indv. og udv. gevind	2" x 1 1/2"	5704979421945

E

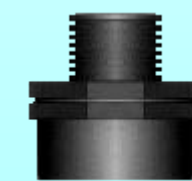

Pos.	Best. nr.	Vinkelmuffe - PP, sort	Mål	EAN/Barcode
F	PO 001720	2 x indiv. gevind	1/2"	5704979422058
F	PO 001730	2 x indiv. gevind	3/4"	5704979422065
F	PO 001740	2 x indiv. gevind	1"	5704979422072
F	PO 001750	2 x indiv. gevind	1 1/4"	5704979422089
F	PO 001760	2 x indiv. gevind	1 1/2"	5704979422096
F	PO 001770	2 x indiv. gevind	2"	5704979422102

F



Pos.	Best. nr.	Vinkelmuffe - PP, sort	Mål	EAN/Barcode
G	PO 001820	Indv. og udv. gevind	1/2" x 1/2"	5704979422218
G	PO 001830	Indv. og udv. gevind	3/4" x 3/4"	5704979422225
G	PO 001840	Indv. og udv. gevind	1" x 1"	5704979422232

G

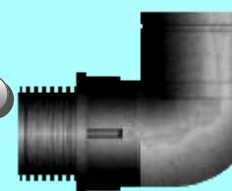

Pos.	Best. nr.	T-stykke - PP, sort	Mål	EAN/Barcode
A	PO 001920	3 x indiv. gevind	1/2"	5704979422348
A	PO 001930	3 x indiv. gevind	3/4"	5704979422355
A	PO 001940	3 x indiv. gevind	1"	5704979422362
A	PO 001950	3 x indiv. gevind	1 1/4"	5704979422379
A	PO 001960	3 x indiv. gevind	1 1/2"	5704979422386
A	PO 001970	3 x indiv. gevind	2"	5704979422393

Pos.	Best. nr.	T-stykke - PP, sort	Mål	EAN/Barcode
B	PO 002200	3 x udv. gevind	1/2" x 1/2" x 1/2"	5704979422454
B	PO 002210	3 x udv. gevind	1/2" x 3/4" x 1/2"	5704979422461
B	PO 002220	3 x udv. gevind	3/4" x 3/4" x 3/4"	5704979422478
B	PO 002230	3 x udv. gevind	3/4" x 1" x 3/4"	5704979422485
B	PO 002240	3 x udv. gevind	1" x 1" x 1"	5704979422492
B	PO 002250	3 x udv. gevind	1" x 1 1/4" x 1"	5704979422508
B	PO 002260	3 x udv. gevind	1 1/4" x 1 1/4" x 1 1/4"	5704979422515

Pos.	Best. nr.	Slutmuffe - PP, sort	Mål	EAN/Barcode
C	PO 002800	Udv. Gevind	1/2"	5704979422621
C	PO 002810	Udv. Gevind	3/4"	5704979422638
C	PO 002820	Udv. Gevind	1"	5704979422645
C	PO 002830	Udv. Gevind	1 1/4"	5704979422652
C	PO 002840	Udv. Gevind	1 1/2"	5704979422669
C	PO 002850	Udv. Gevind	2"	5704979422676

Må kun indstilles uden tryk, må kun anvendes i helt åben/lukket position.  
Maks. 4 bar ved 20° C

Pos.	Best. nr.	Stophane-kunststof, sort	Mål	EAN/Barcode
D	PO 002000	1/2" indiv. gevind - 1/2" indiv. gevind		5704979404368
D	PO 002010	1/2" indiv. gevind - 1/2" udv. gevind		5704979404375
D	PO 002020	1/2" udv. gevind - 1/2" udv. gevind		5704979404382
D	PO 002030	3/4" indiv. gevind - 3/4" indiv. gevind		5704979404399
D	PO 002040	3/4" indiv. gevind - 3/4" udv. gevind		5704979404405
D	PO 002050	3/4" udv. gevind - 3/4" udv. gevind		5704979404412

Pos.	Best. nr.	Lavtryks kuglehane mini	Mål	EAN/Barcode
E	PO 002070	2 x indiv. gevind	3/4"	5704979404474
E	PO 002080	Indv. og udv. gevind	3/4"	5704979404481

Pos.	Best. nr.	Vinkelmuffe - PP, sort	Mål	EAN/Barcode
F	PO 002100	2 x indiv. gevind	3/4"	5704979422782
F	PO 002110	2 x indiv. gevind	1"	5704979422799
F	PO 002120	Indv. og udv. gevind	1"	5704979422805
F	PO 002130	2 x indiv. gevind	1 1/4"	5704979422812
F	PO 002140	2 x indiv. gevind	1 1/2"	5704979422829
F	PO 002150	2 x indiv. gevind	2"	5704979422836

