

SLANGER, BASSINER, KAR, & TILBEHØR

Side	Afsnit 16
2	Slanger
3	SPA & SPX slanger
4	Spændebånd
5	Poser. Inspektion & Fotokar
6	Salgskar & Salgsanlæg
7	Salgs & karantænekar
8	Bocetti tanke
9	Bocetti tanke
10	Patronfiltre & Strips

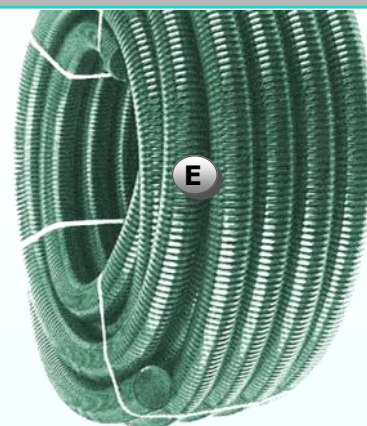

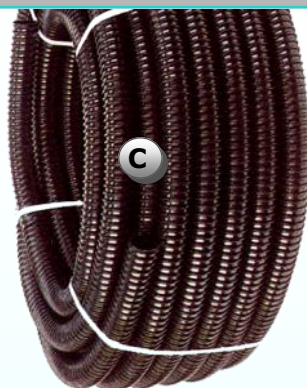
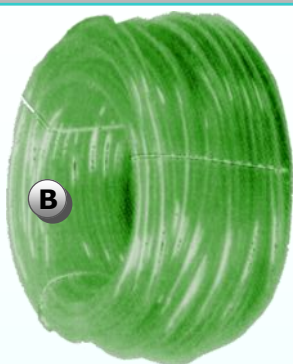

Slanger



Pos.	Best. nr.	Beskrivelse	Størrelse	Enhed	EAN/Barcode
A	GI 010804	Luftslange klar plast	4/ 6 mm.	1 x 100 m.	5704979300004
A	GI 010805	Luftslange Silikone	4/ 6 mm.	1 x 100 m.	5704979300011
A	GI 010806	Luftslange klar plast	6/ 8 mm.	1 x 50 m.	5704979300028
A	GI 010808	Luftslange klar plast	8/10 mm.	1 x 50 m.	5704979300035
B	GI 010809	Vandslange grøn plast	9/13 mm.	1 x 25 m.	5704979300134
B	GI 010812	Vandslange grøn plast	12/16 mm.	1 x 25 m.	5704979300141
B	GI 010816	Vandslange grøn plast	16/22 mm.	1 x 25 m.	5704979300158
B	GI 010819	Vandslange grøn plast	19/27 mm.	1 x 25 m.	5704979300165
B	GI 010825	Vandslange grøn plast	25/34 mm.	1 x 25 m.	5704979300172
C	GJ 036340	Flexslange	14 mm. = 1/2"	1 x 30 m.	5704979300271
C	GJ 036341	Flexslange	20 mm. = 3/4"	1 x 30 m.	5704979300288
C	GJ 036342	Flexslange	25 mm. = 1"	1 x 30 m.	5704979300295
C	GJ 036343	Flexslange	32 mm. = 1-1/4"	1 x 30 m.	5704979300301
C	GJ 036344	Flexslange	40 mm. = 1-1/2"	1 x 30 m.	5704979300318
C	GJ 036345	Flexslange	50 mm. = 2"	1 x 30 m.	5704979300325
E	GK 240020	Flexslange armeret	20 mm. = 3/4"	1 x 50 m.	5704979300424
E	GK 240025	Flexslange armeret	25 mm. = 1"	1 x 50 m.	5704979300431
E	GK 240032	Flexslange armeret	32 mm. = 1-1/4"	1 x 50 m.	5704979300448
E	GK 240040	Flexslange armeret	40 mm. = 1-1/2"	1 x 50 m.	5704979300455
E	GK 240050	Flexslange armeret	50 mm. = 2"	1 x 50 m.	5704979300462
F	GN 052731	Gummi/Textilslange armeret	14 mm. = 1/2"	1 x 30 m.	5704979310218
F	GN 052732	Gummi/Textilslange armeret	20 mm. = 3/4"	1 x 30 m.	5704979310225
F	GN 052733	Gummi/Textilslange armeret	25 mm. = 1"	1 x 30 m.	5704979310232



SPA Flexslanger

SPX Flexslanger



Alle SPA Flexslangerne passer perfekt sammen med det store program i FLEXFIT fittings

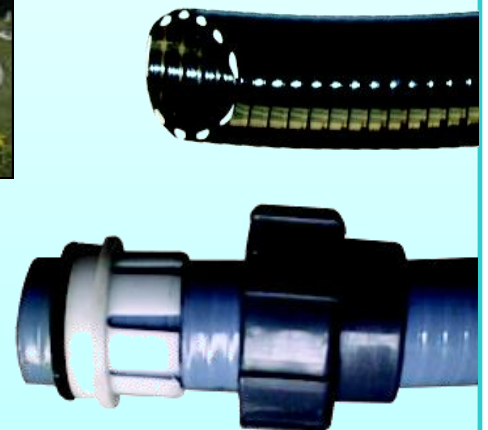

Best. Nr.	Type	Dia./ Ø.	Mål	Længde	Materiale	Farve	EAN/Barcode
GL 330020	SPA Flexslange	20 mm.	Udvendig	25 m.	PVC	Grå / Hvid	5704979310003
GL 330025	SPA Flexslange	25 mm.	Udvendig	25 m.	PVC	Grå / Hvid	5704979310010
GL 330032	SPA Flexslange	32 mm.	Udvendig	25 m.	PVC	Grå / Hvid	5704979310027
GL 330040	SPA Flexslange	40 mm.	Udvendig	25 m.	PVC	Grå / Hvid	5704979310034
GL 330050	SPA Flexslange	50 mm.	Udvendig	25 m.	PVC	Grå / Hvid	5704979310041
GL 330063	SPA Flexslange	63 mm.	Udvendig	25 m.	PVC	Grå / Hvid	5704979310058
GL 330075	SPA Flexslange	75 mm.	Udvendig	25 m.	PVC	Grå / Hvid	5704979310065
GK 250038	SPX Flexslange	38 mm.	Indvendig	25 m.	PVC	Sort	5704979310089
GK 250040	SPX Flexslange	40 mm.	Indvendig	25 m.	PVC	Sort	5704979310096
GK 250050	SPX Flexslange	50 mm.	Indvendig	25 m.	PVC	Sort	5704979310102

OBS: alle SPA Flexslangerne kan limes direkte i PVC fittings med f.eks. Tangit

Easy Tight Slangebinderer

Disse let anvendelige slangebinderer (ingen brug af værktøj) fremstilles i 2 modeller:

Dobbelt-tråd og Jubilee (flad).

Model Dobbelt-tråd er kadmiumbelagt, for at gøre den ekstra holdbar.

Model Jubilee er fremstillet af rustfrit stål. Easy tight fingergrebet, kan aftages efter fastspænding, for at øge sikkerheden.

Begge modeller leveres i bokse med 10 stk.

Begge typer er farvekodet, så det er nemt at genkende størrelsen: 3/8" (Blå), 1/2" (Grøn), 3/4" (Gul), 1" (Orange), 1 1/4" (Rød), 1 1/2" (Sort)

Pos.	Best. nr.	Model	Størrelse	EAN/Barcode
A	GP 040050	Dobbelttråd	3/8"	5704979400094
B	GP 040075	Dobbelttråd	1/2"	5704979400100
C	GP 040100	Dobbelttråd	3/4"	5704979400117
D	GP 040125	Dobbelttråd	1"	5704979400124
E	GP 040150	Dobbelttråd	1 1/4"	5704979400131
F	GP 040175	Dobbelttråd	1 1/2"	5704979400148
G	GP 041050	Jubilee (flad)	3/8"	5704979400209
H	GP 041075	Jubilee (flad)	1/2"	5704979400216
I	GP 041100	Jubilee (flad)	3/4"	5704979400223
J	GP 041125	Jubilee (flad)	1"	5704979400230
K	GP 041150	Jubilee (flad)	1 1/4"	5704979400247
L	GP 041175	Jubilee (flad)	1 1/2"	5704979400254



A B C D E F



G H I J K L

SPÆNDEBÅND I RUSTFRIT KROMSTÅL

Bredde 9 mm. Galvaniseret snegleskrue.

Pos.	Best. nr.	Model	Størrelse	EAN/Barcode
M	GP 047089	Rustfrit kromstål	8 - 12 mm.	5704979400360
M	GP 047090	Rustfrit kromstål	10 - 16 mm.	5704979400377
M	GP 047091	Rustfrit kromstål	12 - 22 mm. (1/2")	5704979400384
M	GP 047092	Rustfrit kromstål	16 - 27 mm. (3/4")	5704979400391
M	GP 047093	Rustfrit kromstål	20 - 32 mm. (1")	5704979400407
M	GP 047094	Rustfrit kromstål	25 - 40 mm. (1-1/4")	5704979400414
M	GP 047095	Rustfrit kromstål	32 - 50 mm. (1-1/2")	5704979400421
M	GP 047096	Rustfrit kromstål	40 - 60 mm. (2")	5704979400438

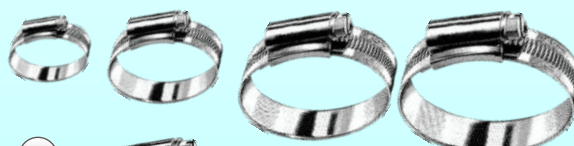

M



Monteres og afmonteres nemt med en vandpumpetang.

Farve: sort, temperaturresistent op til 110° C.

Høj træk- og bøjningsstyrke.

Pos.	Best. nr.	Model	Størrelse	EAN/Barcode
O	GP 046403	Sort plast	10,5 - 12,7 mm.	5704979400544
O	GP 046404	Sort plast	12,2 - 14,8 mm.	5704979400551
O	GP 046405	Sort plast	13,3 - 16,4 mm.	5704979400568
O	GP 046406	Sort plast	15,1 - 18,2 mm.	5704979400575
O	GP 046407	Sort plast	17,1 - 20,2 mm.	5704979400582
O	GP 046408	Sort plast	18,6 - 22,1 mm.	5704979400599
O	GP 046409	Sort plast	20,4 - 24,1 mm.	5704979400605
O	GP 046410	Sort plast	22,5 - 26,2 mm.	5704979400612
O	GP 046411	Sort plast	24,8 - 28,7 mm.	5704979400629
O	GP 046412	Sort plast	26,8 - 31,0 mm.	5704979400636
O	GP 046413	Sort plast	29,2 - 33,6 mm.	5704979400643
O	GP 046414	Sort plast	32,6 - 36,5 mm.	5704979400650
O	GP 046415	Sort plast	35,1 - 39,4 mm.	5704979400667
O	GP 046416	Sort plast	38,0 - 42,3 mm.	5704979400674
O	GP 046417	Sort plast	40,9 - 45,0 mm.	5704979400681



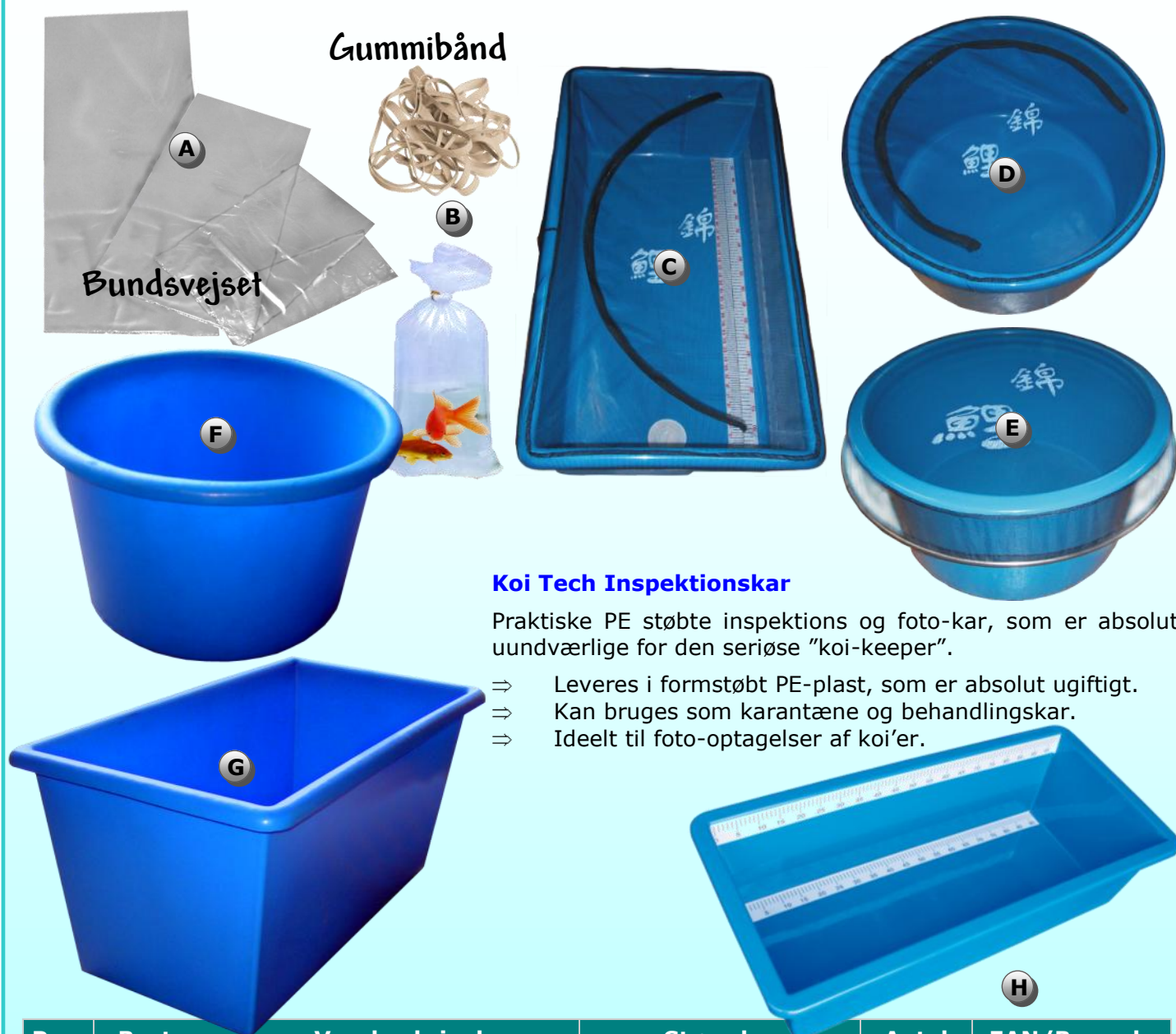

Koi Tech Inspektionskar

Praktiske PE støbte inspektions og foto-klar, som er absolut uundværlige for den seriøse "koi-keeper".

- ⇒ Leveres i formstøbt PE-plast, som er absolut ugiftigt.
- ⇒ Kan bruges som karantæne og behandlingskar.
- ⇒ Ideelt til foto-optagelser af koi'er.

Pos.	Best. nr.	Varebeskrivelse	Størrelse	Antal	EAN/Barcode
A	KR 002500	Plastikpose nr. 3	650 x 200 x 0,05 mm.	300 stk.	5704979740732
A	KR 002505	Plastikpose nr. 4	700 x 370 x 0,07 mm.	200 stk.	5704979740749
A	KR 002510	Plastikpose nr. 7	1000 x 500 x 0,07 mm.	100 stk.	5704979740756
A	KR 002512	Plastikpose nr. 8	1400 x 500 x 0,07 mm.	100 stk.	5704979740763
B	KR 002612	Gummibånd hvid i æske	120 x 5 mm.	318 stk.	5704979740879
B	KR 002616	Gummibånd hvid i æske	160 x 5 mm.	238 stk.	5704979740886
B	KR 002620	Gummibånd hvid i æske	200 x 5 mm.	153 stk.	5704979740893
C	JT 009200	Dækket for måle & fotokar	112 x 56 cm.	1 stk.	5704979710209
D	JT 009290	Dækket med lynlås	Ø. 90 cm.	1 stk.	5704979710216
E	JT 009291	Dækket + rustfri stålring	Ø. 90 cm.	1 stk.	5704979710223
F	JT 009010	Inspektions & fotokar	Ø 86 x 50 cm.	1 stk.	5704979710230
G	JT 009020	Inspektions & fotokar	132 x 71 x 60 cm.	1 stk.	5704979710247
H	JT 009030	Måle og fotokar	108 x 52 x 28 cm.	1 stk.	5704979710254



Med disse re-cirkulerede salgsanlæg, kan du selv uden den helt store ekspertise, holde fisk uden problemer, og ikke bare holde fisk, men også sælge sunde, raske og stabile fisk til dine kunder.

Alle anlæg er opbygget med et stort Clean X forfilter samt et partikelfilter, som leveres komplet med alle filtermaterialer, returspuling m.v.

Yderligere leveres alle anlæg med passende størrelse UVC filter, som effektivt sørger for at slå alle former for alger og sygdomskim ihjel.

Systemer med 3 eller flere salgs-klar er udstyret med hver sit afløb, som er koblet på et samlet afløbssystem.

Alle klar er samlet med unioner på tilgang og på afgang, og kan derfor meget let adskilles og forøges, eller ombygges med yderligere salgskar.

Større anlæg opbygges og leveres på tilbud, så du altid vil kunne få det anlæg som passer til netop dine krav og ønsker.



Best. nr.	Artikel	Størrelse	Pumpe	UVC-filer	EAN/Barcode
OF 001000	Salgskar 600 L 9 ben	120x100x75 cm	excl.	excl.	5704979710360
OF 001001	Salgskar 600 L 4 ben + filter	120x100x75 cm	excl.	excl.	5704979710377
OF 001002	Salgskar 600 L 4 ben + meder	120x100x75 cm	excl.	excl.	5704979710384
OF 001003	Salgsanlæg + filter & 3 salgskar	120x400x75 cm	6.000 l/t.	24 watt	5704979710445
OF 001004	Salgsanlæg + filter & 4 salgskar	120x500x75 cm	8.000 l/t.	36 watt	5704979710452
OF 001005	Salgsanlæg + filter & 5 salgskar	120x600x75 cm	10.000 l/t.	55 watt	5704979710469
OF 001006	Salgsanlæg + filter & 6 salgskar	120x700x75 cm	12.000 l/t.	HQ 40 watt	5704979710476
OF 001007	Salgsanlæg + filter & 7 salgskar	120x800x75 cm	16.000 l/t.	HQ 40 watt	5704979710483



Store lækre salgskar som er udført i glasfiber med forstærkninger og indbygget vortex skakt på 15 x 15 x 20 cm. som kan bruges som bunddræn, ved at der bores det ønskede hul og heri monteres en beholdergennemførelse.

De kar som leveres med "filter" levres usamlet og med inddelingsplader således at der kan indrettes et filter i den ene ende af karet, og derved kan hvert kar fungere som en samlet separat enhed.

Karrene er lette at opsætte som et samlet salgsanlæg, hvor bunddræne kobles sammen - husk dog at der ved passivt afløb gennem et 110 mm. rør maksimum kan løbe omkring 25 m³/3. i timen dvs. uden fald.

Større anlæg dimensionere og leveres gerne på tilbud, så du kan altid få netop det anlæg som passer til dine krav og ønsker - leveres også med UVC anlæg i den rigtige størrelse.

Best. nr.	Artikel	Størrelse L x B x H	EAN/Barcode
OF 002000	Salgskar 1200 L 6 ben + bunddræn	170 x 115 x 105 cm.	5704979710599
OF 002001	Salgskar 1200 L 6 ben + bunddræn + filter	170 x 115 x 105 cm.	5704979710605
OF 002002	Låg til salgskar 1200 L	170 x 115 cm.	5704979710612

Bocetti® Aquatics

Evolutionary pond techniques
Your partner in aquaculture and pond constructions

Skræddersyede plastløsninger til ethvert behov:

Salgsanlæg & Fiskeopdræt

Koi- og havedamme

Design og innovation

Byg en professional dam på en dag

Indhent gerne vores tilbud på speciel størrelser & design

Bocetti® Aquatics produkter giver bl.a. disse fordele:

- Meget høj kvalitet.
- Fremstillet af 100% ren HDPE plast.
- Miljøvenligt.
- Lav vægt. Hurtig levering.
- Utrolig lang levetid. Ingen vedligeholdelse.
- Stor styrke og holdbarhed, selv ved kraftige påvirkninger.
- Kræver kun et minimum af rengøring, da overfladen er helt glat.
- Kan leveres i et utal af størrelser og former, også skræddersyede.
- Kan let skæres op, og ændres og genbruges, hvis behov for andre størrelser af produktet opstår.
- Kan leveres færdigt eller svejses og monteres på stedet, med få arbejdstimer og uden miljøgener.



Best. nr.	Model	Mål ca.	Højde	Form	Volumen	EAN/Bar Code
OE 101250	Bocetti 1.250	Ø. 95 cm	100 cm	Rund	1.250 liter	5704979710032
OE 102950	Bocetti 2.950	Ø. 195 cm	100 cm	Rund	2.950 liter	5704979710049
OE 106830	Bocetti 6.830	Ø. 295 cm	100 cm	Rund	8.630 liter	5704979710056
OE 109699	Bocetti 9.699	Ø. 295 cm	150 cm	Rund	9.699 liter	5704979710063
OE 125120	Bocetti 25.120	Ø. 400 cm	150 cm	Rund	25.120 liter	5704979710070
OE 209500	Bocetti 9.500	200 x 200 cm	150 cm	Hjørne	9.500 liter	5704979710094

NB.: Alle priser er FOB Ringsted, dvs. der tilkommer fragtomkostninger.



Bocetti® Aquatics tilbyder fleksible plastløsninger i ekstra høj kvalitet.

Hvad er Bocetti® Aquatics ?

Bocetti® Aquatics er det unikke og copyright-beskyttede handelsnavn for fabrikation af plastsystemer til mange formål.

Bocetti® Aquatics er fremstillet af ren og ugiftig HDPE plast, og har et utal af anvendelsesmuligheder.

Bocetti® Aquatics anvender kun 100% rent- nyt HDPE materiale, og er således både miljøvenligt og styrkemæssigt i topkvalitet.

Hvor kan Bocetti® Aquatics eksempelvis anvendes?

Anlægsgartnere:

Bocetti® Aquatics kan med fordel anvendes til f.eks. nem og hurtig opbygning af koidamme og havedamme, springvandsanlæg, svømmesøer samt egne salgsanlæg.

Fiskeopdræt:

Bocetti® Aquatics kar er fremtidens løsning. Fordelene ved kar i 100% rent plastic overgår langt fordelene ved traditionelle kar i glasfiber!

Materialet er også særdeles velegnet til opbygning af teknikrum.

Byggeri:

Bocetti® Aquatics kan med fordel anvendes til eksempelvis rumbeklædning, hvor der stilles krav om vandtæthed og lufttæthed.

Industri:

Bocetti® Aquatics kan anvendes til utallige formål.

Som eksempel kan nævnes spildevandsreservoir og meget andet.



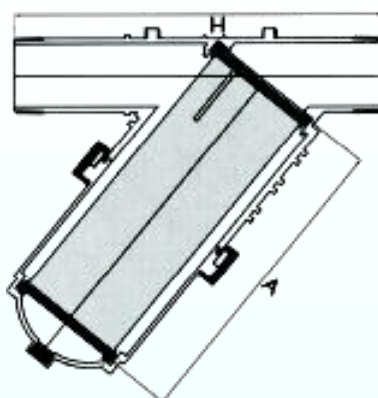

Patronfilter "Ultraclean"

Mekanisk skivefilter, som altid skal placeres efter pumpen som trykfilter.

Kan også anvendes som forfilter til biofiltre i pumpeforsynede systemer.

I gravitationssystemer, kan patronfiltret placeres bag i systemfiltret, som et ekstra smuds og finpudsningsfilter, i stedet for f. eks. et sandfilter.

Takket være spændebåndet i rustfri stål, er vedligeholdelsen meget nem. Skivepatronen fjernes hurtig og skylles bare med en haveslange. I opstartperioden, skal patronfiltret skylles dagligt. Derefter ca. 1 til 2 gange om ugen, alt afhængig af forureningens intensitet.

Leveres med skivefilter: 130 micron (0,13 mm.) Arbejdstryk: maks. 8 bar.

Best. nr.	Størrelse	A	H	Filterflade	Maks. m ³ /t.	Vægt	EAN/Barcode
EJ 000906	2" udv. gevind	446 mm.	400 mm.	1420 cm ²	25	4 kg	
EJ 000907	3" udv. gevind	446 mm.	446 mm.	1420 cm ²	50	4 kg	

Farve: sort, selvslukkende kl. V-2. Kemisk resistent imod syre, salte, fedtstoffer.

Arbejdstemperatur: fra -35° C. til +85° C.

VPE: 100 stk.

Best. nr.	Længde	Bredde	Ø/mm	Trækraft	EAN/Barcode
Sorte strips i U.V. bestandignylon 6,6 mm.					
GP 400120	80 mm	2,4 mm	15 mm	8,0 kg	
GP 400121	90 mm	2,4 mm	15 mm	8,0 kg	
GP 400122	100 mm	2,5 mm	20 mm	8,1 kg	
GP 400123	120 mm	2,5 mm	25 mm	8,1 kg	
GP 400124	160 mm	2,5 mm	38 mm	8,1 kg	
GP 400125	200 mm	2,5 mm	50 mm	8,1 kg	
GP 400126	140 mm	3,6 mm	32 mm	18,0 kg	
GP 400127	200 mm	3,6 mm	50 mm	18,0 kg	
GP 400128	292 mm	3,6 mm	77 mm	18,0 kg	
GP 400129	370 mm	3,6 mm	102 mm	18,0 kg	
GP 400130	120 mm	4,8 mm	25 mm	22,0 kg	
GP 400131	160 mm	4,8 mm	38 mm	22,0 kg	
GP 400132	188 mm	4,8 mm	47 mm	22,0 kg	
GP 400133	200 mm	4,8 mm	50 mm	22,0 kg	
GP 400134	300 mm	4,8 mm	77 mm	22,0 kg	
GP 400135	368 mm	4,8 mm	102 mm	22,0 kg	

